



Grove Manitowoc National Crane Potain



Grove TMS700E

Product Guide • Guía de productos • Guia do produto



 50 t/55 t

 33,5 m

 10,1 m - 17,1 m

 64,6 m



Features • Características • Características

Swingaway extension inserts

Optional 6,1 m or 12,2 m swingaway extension inserts offer excellent capacities with an unprecedented tip height of up to 64,6 m.

Insertos de extensión articulada

Los insertos de extensión articulada de 6,1 m ó 12,2 m opcionales ofrecen capacidades excelentes con una altura de punta sin precedente de hasta 64,6 m.

Insertos extensão da lança articulada

Os insertos da extensão da lança articulada opcional de 6,1 m ou 12,2 m oferecem excelentes capacidades com uma altura de ponta sem precedentes de até 64,6 m.



CraneSTAR

CraneSTAR is an exclusive and innovative crane asset management system that helps improve your profitability and reduce costs by remotely monitoring critical crane data. Visit www.cranestar.com for more information.

CraneSTAR es un exclusivo e innovador sistema de gestión de flotas de grúas que ayuda a mejorar su rentabilidad y reducir los costos al permitir monitorear a distancia los datos críticos de las grúas. Visite el sitio Web www.cranestar.com para más información.

CraneSTAR é um sistema de gerenciamento de recursos de guindastes exclusivo e inovador que ajuda a melhorar sua lucratividade e reduzir custos por meio do monitoramento remoto de dados críticos do guindaste. Acesse www.cranestar.com para obter mais informações.

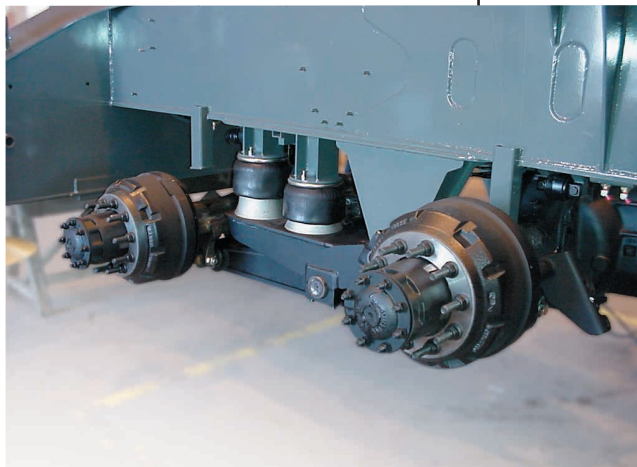

Suspension system

Standard front and rear air ride suspension provides a comfortable ride at maximum speed of 105 km/h.

Sistema de suspensión

La suspensión neumática delantera y trasera estándar permite viajar cómodamente a velocidades máximas de 105 km/h.

Sistema de suspensão

Suspensão a ar padrão dianteira e traseira proporciona uma condução confortável na velocidade máxima de 105 km/h.

Cummins diesel carrier engine

Cummins QSM11 diesel carrier engine delivers the horsepower and torque needed to negotiate tough job sites and achieve highway travel speeds.

Motor diesel Cummins del vehículo

El motor diesel Cummins QSM11 del vehículo genera la potencia y el par motor necesarios para transitar en sitios de trabajo difíciles y alcanzar velocidades de conducción en carreteras.

Motor do transportador a diesel Cummins

O motor de transporte a diesel Cummins QSM11 oferece a potência e torque necessários para enfrentar locais de trabalho difíceis e atingir velocidades de deslocamento em estrada.



MEGAFORM™ boom

The 11 m – 33,5 m four-section full power sequenced synchronized MEGAFORM™ boom is designed for maximum vertical and lateral strength.

Pluma MEGAFORM™

La pluma MEGAFORM™ de 11 a 33,5 m de cuatro secciones, sincronizada y completamente mecánica está diseñada para proporcionar máxima resistencia en sentidos vertical y lateral.

Lança MEGAFORM™

A lança MEGAFORM™ de quatro seções sincronizada sequencial de potência máxima de 11 m a 33,5 m foi projetada para máxima resistência vertical e lateral.



Contents • Contenido • Sumário

Specifications • Especificaciones • Especificações	4
Dimensions • Dimensiones • Dimensões	7
Travel proposals • Sugerencias para transporte • Proposta de deslocamento	11
Working range • Alcance de trabajo • Faixa de trabalho	14
Main boom and swingaway charts • Tablas de la pluma principal y extensión articulada • Tabelas da lança principal e da lança articulada	15
Working range with inserts • Alcance de trabajo con insertos • Faixa de trabalho com insertos	27
Swingaway charts with inserts • Tablas de extensión articulada con insertos • Tabelas da lança articulada com insertos	28
Load handling • Manejo de cargas • Manuseio da carga	30
Symbols glossary • Glosario de símbolos • Glossário de símbolos	33



Specifications

Superstructure



Boom

11 m – 33,5 m four (4) section, full power sequenced synchronized boom. Maximum tip height: 35,9 m.



Folding lattice extension

10,1 m – 17,1 m folding lattice swingaway extension offsettable at 0°, 25° or 45°. Stows alongside base boom section. Maximum tip height: 52,6 m.



*Lattice extension

Two (2) 6,1 m lattice extensions used with the swingaway extension to increase the length to 23,2 m or 29,3 m. Maximum tip height: 64,6 m.



Boom nose

Quick reeving type boom nose with 3 nylatron sheaves (TMS750E), (4 for TMS760E [55 t rating]) mounted on heavy duty tapered roller bearings with removable pin-type rope guards. Removable auxiliary boom nose with removable pin type rope guard.



Boom elevation

One double acting hydraulic cylinder with integral holding valve provides elevation from -3° to 78°.



Load moment and anti-two block

Standard “Graphics Display” load moment and anti-two block system with audio-visual warning and control lever lockout. These systems provide electronic display of boom angle, boom length, radius, tip height, relative load moment, maximum permissible load, load indication and warning of impending two-block condition. The standard “Work Area Definition System” allows the operator to pre-select and define safe working areas. If the crane approaches the pre-set limits, audio-visual warnings aid the operator in avoiding job-site obstructions.



Cab

High visibility, all steel cab with acoustical lining and tinted safety glass throughout. Deluxe seat with armrest mounted hydraulic single axis controls. Dash panel incorporates gauges for all engine functions. Other standard features include: sliding side and rear windows, hot water heat, electric windshield wash/wipe, circulating air fan, sliding skylight with sunscreen and electric skylight wiper, fire extinguisher, cup holder, air conditioning.



Swing

Planetary swing with foot applied multi-disc wet brake. Spring applied, hydraulically released parking brake. Two position plunger type and 360° mechanical house locks operated from cab. Maximum speed: 2.0 rpm.



Counterweight

4990 kg consisting of (2) 2495 kg sections. *Optional “Heavy Lift” package consisting of (1) additional 2495 kg section, for a total of 7484 kg. Hydraulic installation/removal.



Hydraulic system

Four main gear pumps with a combined capacity of 513 L/m. Individual pressure compensated valve banks. Maximum operating pressure: 27,6 Mpa.

Return line type filter with full flow by-pass protection and service indicator. Replaceable cartridge with beta rating of 5/12/16. 643 L reservoir. Remote mounted oil cooler with thermostatically controlled electric motor driven fan.



Hoist main and auxiliary hoists- HP30A-19G

Planetary reduction with integral automatic brake, electronic hoist drum rotation indicator, and hoist drum cable follower. Grooved drum.

Single line pull:	1st layer:	8226 kg
	3rd layer:	6994 kg
	5th layer:	6084 kg

Maximum single line speed: 162 m/min

Maximum permissible line pull: 7620 kg
with standard 6 x 37 class rope

7620 kg
with optional 35 x 7 class rope

Rope diameter: 19 mm

Rope length: 152 m

Maximum rope stowage: 256 m

Carrier



Chassis

Triple box section, four-axle carrier, fabricated from high strength, low alloy steel with towing and tie-down lugs.



Outrigger system

Four hydraulic telescoping, single stage, double box beam outriggers with inverted jack and integral holding valves. Quick release type steel outrigger floats 610 mm (24 in) diameter. Three position setting with fully extended, intermediate (50%) extended and fully retracted capacities. Includes Outrigger Monitoring System. Maximum outrigger pad load: **41 227 kg**



Outrigger controls

Located in the superstructure cab and both sides of chassis. Level indicator at each control station.



Specifications



Engine

Cummins QSM 11 six-cylinder, turbo-charged and after-cooled diesel engine. 10.8 L, 300 kW at 1800 rpm. Maximum torque 1898 Nm at 1400 rpm. Tier III "Off-Highway" EPA, CARB and EU Stage IIIA compliant.

Equipped with engine compression brake, audio-visual engine distress system and ether cold start aid.

Fuel Requirement: Maximum of 5000 ppm sulfur content.



Fuel tank capacity

379 L



Transmission

Roadranger 11 speeds forward, 3 reverse, manual.



Drive

Drive 8 x 4 x 4.



Steering

Front axles, single circuit, mechanical steering with hydraulic assist.



Axles

Front: (2) beam-type steering axles, 2,1 m track.
Rear: (2) single reduction drive axles, 1,9 m track. Inter-axle differential lock.



Brakes

S-cam, dual system operating on all wheels. Spring applied air released parking brake acting on rear axles. Air dryer.



Suspension

Front: Walking beam with air bags and shock absorbers.
Rear: Walking beam with air bags and shock absorbers.



Tires

Front: 445/65R 22.5, tubeless, mounted on aluminum disc wheels.
Rear: 315/80R 22.5, tubeless, mounted on aluminum disc wheels, steel inner.



Lights

Full lighting package including turn indicators, head, tail, brake, and hazard warning lights.



Cab

One man design, all steel fabricated with acoustical lining and tinted safety glass throughout. Deluxe fabric covered, fully adjustable air ride seat. Complete driving controls and engine instrumentation including tilt telescope steering wheel, tachometer, speedometer, voltmeter, water temp., oil pressure, fuel level, air pressure gauge with A/V warning and engine high temp./low oil pressure A/V warning. Other standard items include hot water heater/defroster, electric windshield wash/wipe, fire extinguisher, seat belt, air conditioning, air horn and door lock.



Electrical system

Three (3) 12V batteries. 12V lighting/starting. Battery disconnect standard equipment.



Maximum speed

104 km/h



Gradeability (theoretical)

70%

Miscellaneous standard equipment

Aluminum fenders with rear storage compartments; dual rear view mirrors; electronic back-up alarm; pump disconnect; tire inflation kit; air cleaner restriction indicator; headache ball stowage; chrome package which includes aluminum wheels, LMI event recorder and CraneSTAR asset management system.

*Optional equipment

- ▶ **Auxiliary Lighting and Convenience Package** — includes amber strobe for superstructure and carrier cabs, dual boom base mounted floodlights, and LMI light bar (in cab)
- ▶ **Trailing Boom Package** — includes trailer air and electrical disconnects, no spin differential and trailing boom kit (less dolly)
- ▶ Wind speed indicator
- ▶ Hook blocks
- ▶ Rear pintle hook
- ▶ Cross axle differential locks
- ▶ Winter front radiator cover
- ▶ Aluminum outrigger pads
- ▶ Tow cable
- ▶ LMI calibration for on rubber



Especificaciones

Superestructura

Pluma

Pluma de 11 – 33,5 m de cuatro (4) secciones, sincronizada, completamente mecánica. Altura máxima de punta: 35,9 m.

Extensión de celosía plegable

Extensión articulada de celosía plegable de 10,1 m – 17,1 m descentrable a 0°, 25° ó 45°. Se almacena al lado de la sección de base de la pluma. Altura máxima de punta: 52,6 m.

*Extensión de celosía

Dos (2) extensiones de celosía de 6,1 m utilizadas con la extensión articulada para aumentar el largo a 23,2 m ó 29,3 m. Altura máxima de punta: 64,6 m.

Punta de la pluma

Punta de la pluma de enhebrado rápido con 3 poleas de Nylatron (TMS750E), (4 para TMS760E [capacidad 55 t]) montada en cojinetes de rodillos cónicos para servicio severo con protectores de cable desmontables tipo pasador. Punta de pluma auxiliar desmontable con protector de cable desmontable tipo pasador.

Elevación de pluma

Un cilindro hidráulico de doble acción con válvula de retención incorporada proporciona elevación de -3° a +78°.

Sistema de momento de carga y de prevención del contacto entre bloques

Sistema de momento de carga con pantalla gráfica estándar y sistema de prevención del contacto entre bloques con advertencia sonora y visual y bloqueo de palancas de control. Estos sistemas proporcionan una indicación electrónica del ángulo de la pluma, largo de la pluma, radio, altura de punta, momento de carga relativo, carga máxima admisible, indicación de carga y advertencia de la condición inminente del contacto entre bloques. El sistema de definición de la zona de trabajo estándar permite al operador preseleccionar y definir zonas de trabajo seguras. Si la grúa se aproxima a los límites preestablecidos, unas señales de advertencia sonoras y visuales ayudan al operador a evitar las obstrucciones en la obra.

Cabina

Gran visibilidad, fabricada enteramente de acero con forro acústico y cristal inastillable oscurecido. Asiento de lujo con controles hidráulicos de eje único montados en el apoyabrazos. El tablero de instrumentos incorpora indicadores para todas las funciones del motor diesel. Otras características incluyen: ventanas de corredera laterales y trasera, calentador de agua, lava/limpiaparabrisas eléctrico, ventilador de circulación de aire, luna de corredera con visera y limpiacristal eléctrico, extintor de incendios, portavasos, acondicionador de aire.

Giro

Giro planetario con freno de discos múltiples en baño de aceite aplicado por pedal. Freno de estacionamiento aplicado por resorte, liberado hidráulicamente. Bloqueos de caja tipo émbolo de dos posiciones y mecánico de 360°. Velocidad máxima: 2,0 rpm.

Contrapeso

4990 kg compuesto de (2) secciones de 2495 kg. *Conjunto opcional para elevación de cargas pesadas compuesto de (1) sección adicional de 2495 kg, para un total de 7484 kg. Instalación/retiro hidráulicos de componentes.

Sistema hidráulico

Cuatro bombas de engranajes principales con una capacidad combinada de 513 l/min. Bancos de válvulas individuales de presión compensada. Presión máxima de funcionamiento: 27,6 MPa.

Filtro en la línea de retorno con protección de derivación de caudal pleno e indicador de servicio. Cartucho reemplazable con clasificación de filtrado beta de 5/12/16. Depósito de 643 litros. Enfriador de aceite montado a distancia con ventilador accionado por motor eléctrico controlado termostáticamente.

Malacates principal y auxiliar - HP30A-19G

Reducción planetaria con freno automático incorporado, indicador electrónico de rotación del tambor de malacate y seguidor de cable del tambor de malacate. Tambor acanalado.

Tracción de cable sencillo:

1a capa:	8226 kg
3a capa:	6994 kg
5a capa:	6084 kg

Velocidad máxima de cable sencillo: 162 m/min

Tracción máxima admisible del cable:

7620 kg con cable clase 6 x 37 estándar
7620 kg con cable clase 35 x 7 opcional

Diámetro del cable: 19 mm

Longitud del cable: 152 m

Almacenamiento máximo de cable en tambor: 256 m

Vehículo

Chasis

Vehículo de cuatro ejes con bastidor en forma de cajón triple, fabricado de acero de baja aleación y alta resistencia con orejetas para remolcado y amarre.

Sistema de estabilizadores

Cuatro estabilizadores hidráulicos telescópicos con vigas dobles de una etapa con gatos invertidos y válvulas de retención incorporadas. Bases de estabilizadores de acero de desconexión rápida, 610 mm de diámetro. Configuración de tres posiciones: completamente extendidos, parcialmente extendidos (50%) y completamente retraídos. Incluye sistema de monitoreo de estabilizadores. Carga máxima de base de estabilizador: **41 227 kg**



Especificaciones



Controles de estabilizadores

Ubicados en la cabina de la superestructura y en ambos lados del chasis. Indicador de nivel en cada puesto de control.



Motor

Motor diesel Cummins QSM 11 de seis cilindros, turboalimentado y posenfriado. 10,8 l, 300 kW a 1800 rpm. Par motor máximo 1898 Nm a 1400 rpm. Tier III para fuera de carretera, de conformidad con las normas de EPA, CARB y UE Fase IIIA.

Equipado con freno de motor de compresión, sistema audiovisual de avería del motor y auxiliar de arranque en tiempo frío.

Requerimientos de combustible: Contenido máximo de azufre: 5000 ppm.



Capacidad del tanque de combustible

379 l



Transmisión

Roadranger manual con 11 marchas de avance, 3 de retroceso.



Tracción

Tracción de 8 x 4 x 4.



Dirección

Dirección mecánica asistida hidráulicamente de circuito único, ejes delanteros



Ejes

Delantero: (2) ejes de dirección tipo viga, oruga de 2,1 m.

Trasero: (2) ejes impulsores de reducción simple, oruga de 1,9 m. Bloqueo de diferencial entre ejes.



Frenos

Sistema doble de leva en S funcionando en todas las ruedas. Freno de estacionamiento aplicado por resorte, liberado neumáticamente que actúa sobre los ejes traseros. Secador de aire.



Suspensión

Delantera: Balancín con protección de bolsas de aire y amortiguadores.

Trasera: Balancín con protección de bolsas de aire y amortiguadores.



Neumáticos

Delanteros: 445/65R 22.5, sin cámara, montados en ruedas de disco de aluminio.

Traseros: 315/80R 22.5, sin cámara, montados en ruedas de disco de aluminio, interior de acero.



Luces

Conjunto de iluminación completo, incluyendo señalizadores de viraje, faros, luces de cola, frenos y luces de advertencia.



Cabina

Diseño para una persona, gran visibilidad, fabricada enteramente de acero con forro acústico y cristal inastillable oscurecido. Asiento de lujo con suspensión neumática, forrado en tela, totalmente ajustable. Instrumentos del motor y controles de conducción completos incluyendo volante de dirección telescópico inclinable, tacómetro, velocímetro, voltímetro, temperatura del agua, presión de aceite, nivel de combustible, manómetro de aire con advertencia audiovisual y advertencia audiovisual de temperatura alta/presión baja de aceite del motor. Otros componentes estándar incluyen calentador de agua/descongelador, lava/limpiarabrisas eléctrico, extintor de incendios, cinturón de seguridad, bocina de aire y cerradura de puerta.



Sistema eléctrico

Tres (3) baterías de 12 V. Iluminación/arranque de 12 V. Desconexión de baterías, equipo estándar.



Velocidad máxima

104 km/h



Capacidad de pendiente (teórica)

70%

Equipos estándar varios

Guardabarros de aluminio con compartimentos de almacenamiento traseros; espejos retrovisores dobles; alarma de retroceso electrónica; desconexión de bomba; juego de inflado de neumáticos; indicador de restricción de filtro de aire; almacenamiento para bola de gancho; paquete de cromo que incluye ruedas de aluminio, registrador de eventos de LMI y sistema de gestión de flotas CraneSTAR.

*Equipo opcional

- ▶ **Juego de conveniencia y luces auxiliares** — incluye luz estroboscópica ámbar para las cabinas de la superestructura y vehículo, proyectores de base doble montados en la pluma y barra de luces de LMI (en la cabina).
- ▶ **Conjunto de pluma posterior** — incluye desconexiones neumática y eléctrica del remolque, diferencial antipatinaje y juego de pluma superior (sin carrito)
- ▶ Indicador de velocidad del viento
- ▶ Aparejos de gancho
- ▶ Gancho de clavija trasero
- ▶ Bloqueos de diferencial entre ruedas
- ▶ Cubierta delantera protectora del radiador en invierno
- ▶ Bases de estabilizadores de aluminio
- ▶ Cable de remolcado
- ▶ Calibración de LMI para funcionamiento sobre neumáticos



Especificações

Superestrutura

Lança

Lança sincronizada sequencial em potência total, quatro (4) seções de 11 m a 33,5 m. Altura máxima da ponta: 35,9 m.

Extensão treliçada dobrável

Extensão da lança articulada treliçada dobrável de 10,1 m a 17,1 m deslocável a 0°, 25° ou 45°. Retrai ao longo da seção da base da lança. Altura máxima da ponta: 52,6 m.

*Extensão treliçada

Dois (2) extensões treliçadas de 6,1 m usadas com a extensão da lança articulada para aumentar o comprimento para 23,2 m ou 29,3 m. Altura máxima da ponta: 64,6 m.

Extremidade da lança

Extremidade da lança tipo passagem rápida de cabos do moitão com 3 polias de nylatron (TMS750E), (4 para TMS760E [capacidade 55 t]) montadas em rolamentos de rolos cônicos para trabalho pesado com proteções do cabo removíveis tipo pino. Extremidade da lança auxiliar removível com proteção do cabo removível tipo pino.

Elevação da lança

Um cilindro hidráulico de dupla ação com válvula de retenção integral proporciona elevação de -3° a +78°.

Momento de carga e anticolisão do moitão

Sistema de momento de carga e anticolisão do moitão com "Mostrador gráfico" com advertência audiovisual e bloqueio da alavanca de controle. Esses sistemas oferecem exibição eletrônica do ângulo da lança, comprimento da lança, raio, altura da ponta, momento de carga relativo, carga máxima permitida, indicação de carga e advertência de condição de colisão iminente do moitão. O "Sistema de definição da área de trabalho" padrão permite que o operador selecione e defina previamente as áreas de trabalho seguras. Se o guindaste se aproxima dos limites predefinidos, advertências audiovisuais ajudam o operador a evitar obstruções no local de trabalho.

Cabine

Cabine totalmente em aço, com alta visibilidade, com revestimento acústico e inteiramente com vidros de segurança escuros. Assento deluxe com controles hidráulicos de eixo único montados no apoio de braço. O painel de instrumentos incorpora indicadores para todas as funções do motor. Outros recursos padrão incluem: janelas laterais e traseiras deslizantes, aquecimento de água quente, lavador/limpador elétricos do para-brisa, ventilador de ar de circulação, teto solar deslizante com proteção contra o sol e limpador elétrico do teto solar, extintor de incêndio, porta-copo, ar-condicionado.

Giro

Giro planetário com freio multidisco úmido acionado por pedal. Freio de estacionamento acionado por mola e liberado hidráulicamente. Travas mecânicas de giro da superestrutura de duas posições tipo êmbolo e 360°. Velocidade máxima: 2,0 rpm.

Contrapeso

4990 kg consistindo em (2) seções de 2495 kg. *Pacote de "serviço pesado" opcional consistindo em (1) seção de 2495 kg adicional, para um total de 7484 kg. Instalação/remoção hidráulicas.

Sistema hidráulico

Quatro bombas principais de engrenagem com uma capacidade combinada de 513 l/min. Bancos de válvulas com compensação de pressão individual. Pressão máxima de operação: 27,6 MPa.

Filtro tipo linha de retorno com proteção de contorno de vazão total e indicador de manutenção. Cartucho substituível com taxa beta de 5/12/16. Reservatório de 643 l. Resfriador de óleo montado remotamente com ventilador acionado por motor elétrico controlado termostaticamente.

Guinchos principal e auxiliar do guincho-HP30A-19G

Redução planetária com freio automático integral, indicador eletrônico de rotação do tambor do guincho e seguidor do cabo do tambor do guincho. Tambor com canal.

Tração do cabo único:	1ª camada:	8226 kg
	3ª camada:	6994 kg
	5ª camada:	6084 kg

Velocidade máxima de cabo único: 162 m/min.

Tração máxima permitida do cabo: 7620 kg com cabo classe 6 x 37 padrão 7620 kg com cabo classe 35 x 7 opcional

Diâmetro do cabo: 19 mm

Comprimento do cabo: 152 m

Recolhimento máximo de cabo: 256 m

Transportador

Chassi

Seção tripla da caixa, transportador de quatro eixos, fabricado em aço de liga leve de alta resistência com olhais de reboque e de fixação.

Sistema do estabilizador

Quatro estabilizadores hidráulicos telescópicos de estágio único e vigas de caixa dupla com macaco invertido e válvulas de retenção integradas. Flutuadores dos estabilizadores de aço do tipo liberação rápida, 610 mm (24 in) de diâmetro. Ajuste de três posições com capacidades totalmente estendido, intermediário (50%) e totalmente retraído. Inclui o sistema de monitoramento do estabilizador. Carga máxima na patola do estabilizador: **41 227 kg**



Especificações



Controles do estabilizador

Localizado na cabine da superestrutura e em ambos os lados do chassi. Indicador de nível em cada estação de controle.



Motor

Motor diesel Cummins QDM 11, de seis cilindros, turbocomprimido e pós-resfriado. 10,8 l, 300 kW a 1800 rpm. Torque máximo: 1898 Nm a 1400 rpm. Em conformidade com EPA “fora de estrada” classe III, CARB e EU estágio IIIA.

Equipado com freio de compressão do motor, sistema de perigo do motor e auxílio de partida a frio com éter.

Requisito de combustível: Teor máximo de enxofre de 5000 ppm.



Capacidade do tanque de combustível

379 l



Transmissão

Roadranger 11 velocidades para de avanço, 3 de marcha à ré, manual.



Acionamento

Acionamento 8 x 4 x 4.



Direção

Direção com eixos dianteiros e circuito único e com auxílio hidráulico.



Eixos

Dianteira: (2) eixos da direção tipo viga, esteira de 2,1 m.

Traseira: (2) eixos de acionamento de redução única, esteira de 1,9 m. Bloqueio do diferencial entre eixos.



Freios

Came-S, sistema duplo operando em todas as rodas. Freio de estacionamento acionado por mola e liberado pneumáticamente atuando nos eixos traseiros. Secador de ar.



Suspensão

Dianteira: Balancim com air bags e amortecedores de impacto.

Traseira: Balancim com air bags e amortecedores de impacto.



Pneus

Dianteira: 445/65R 22.5, sem câmara, montados em rodas de disco de alumínio.

Traseira: 315/80R 22.5, sem câmara, montados em rodas de disco de alumínio, aço interno



Luzes

Pacote de iluminação completa incluindo lanternas direcionais, faróis, lanternas traseiras, luzes de freio e de atenção de perigo.



Cabine

Projeto para uma pessoa, toda em aço fabricada com revestimento acústico e inteiramente com vidros de segurança escuros. Assento a ar totalmente ajustável revestido de tecido deluxe. Controles de direção completos e instrumentação do motor, incluindo volante telescópico com inclinação, tacômetro, velocímetro, voltímetro, temperatura da água, pressão do óleo, nível de combustível, indicador de pressão de ar com aviso A/V e aviso A/V de alta temperatura do motor/baixa pressão do óleo. Outros itens padrão incluem o aquecedor da água quente/descongelador, lavador/limpador elétricos de para-brisa elétrico, extintor de incêndio, cinto de segurança, ar-condicionado, buzina e trava da porta.



Sistema elétrico

Três (3) baterias de 12 V. Partida/iluminação de 12 V. Equipamento padrão de desconexão da bateria.



Velocidade máxima

104 km/h



Capacidade de subida de rampa (teórica)

70%

Diversos equipamentos padrão

Para-lamas de alumínio com compartimentos traseiros de armazenamento; espelhos retrovisores duplos; alarme de marcha à ré; desconexão da bomba; kit de enchimento de pneus, indicador de restrição do filtro de ar; recolhimento da bola do guindaste; pacote cromo, que inclui rodas de alumínio, registrador do evento IMC e sistema de gestão de ativos CraneSTAR.

*Equipamento opcional

- ▶ **Pacote de conveniência e iluminação auxiliar** — inclui estroboscópica âmbar para superestrutura e cabines do transportador, holofotes duplos montados na base da lança, barra de luzes do IMC (na cabine)
- ▶ **Pacote da lança rebocável** — inclui desconexões de ar e elétricas do reboque, diferencial No-SPIN e kit da lança rebocável (menos carrinho de transporte)
- ▶ Indicador da velocidade do vento
- ▶ Moitões de gancho
- ▶ Gancho de engate traseiro
- ▶ Bloqueios transversais do diferencial do eixo
- ▶ Tampa do radiador dianteiro de inverno
- ▶ Patolas de alumínio do estabilizador
- ▶ Cabo de reboque
- ▶ Calibração do IMC para uso sobre pneus



Dimensions • Dimensiones • Dimensões

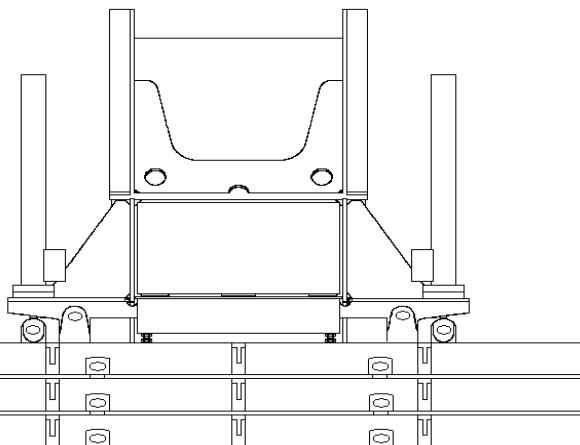
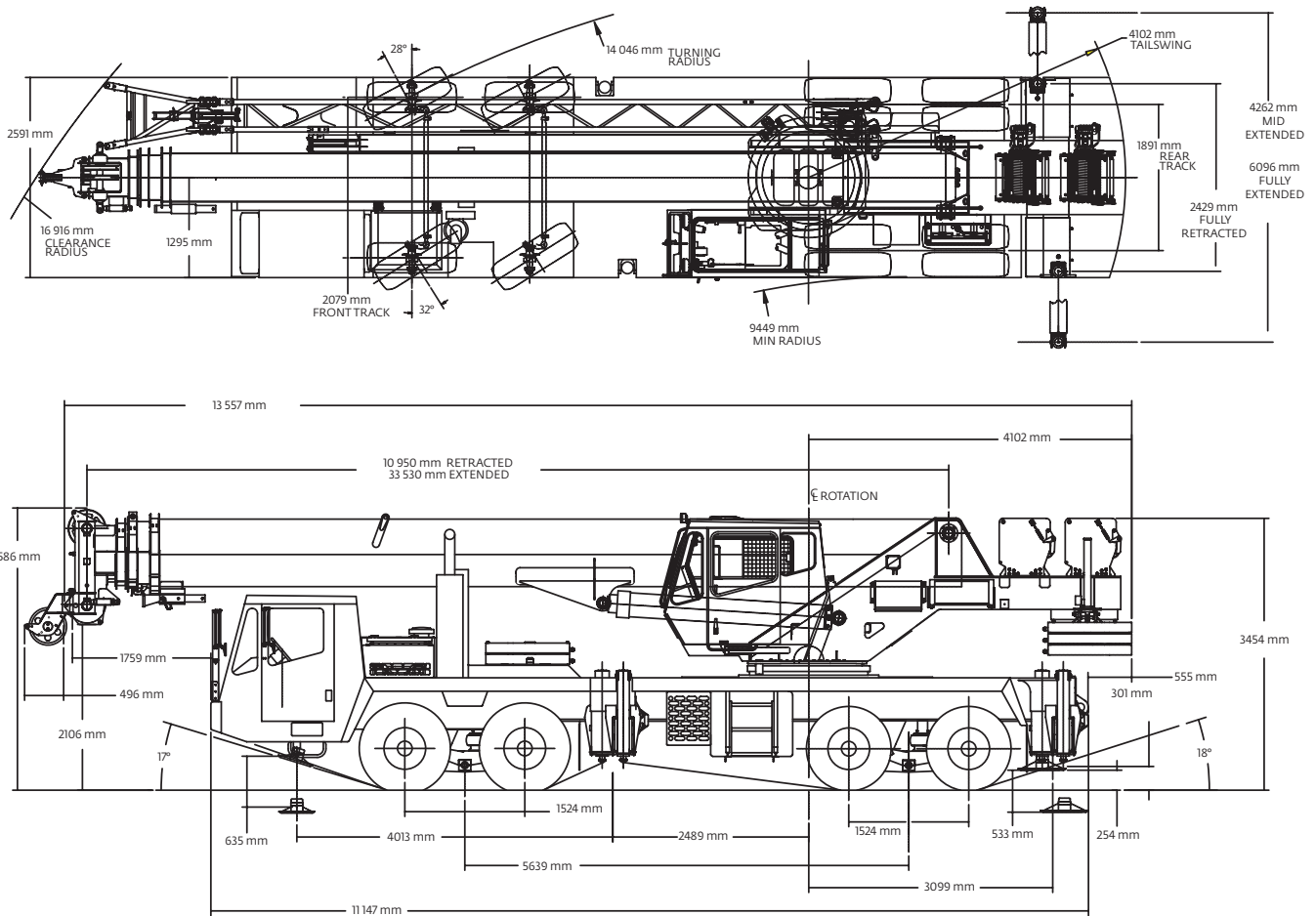

Counterweight configuration	1	2	3
Zero			
2495 kg	●		
4990 kg	●	●	
7485 kg	●	●	●

English	Español	Português do Brasil
Centerline of rotation	Línea central de rotación	Linha de centro de rotação
Clearance radius	Radio de despeje	Raio livre
Counterweight configuration	Configuración de contrapeso	Configuração do contrapeso
Extended	Extendida	Estendida
Front track	Oruga delantera	Esteira dianteira
Full extend	Completamente extendida	Totalmente estendida
Fully retracted	Completamente retraída	Totalmente retraída
Mid-Extend	Extensión media	Parcialmente estendida
Minimum radius	Radio mínimo	Raio mínimo
Rear track	Oruga trasera	Esteira traseira
Retracted	Retraída	Retraída
Tailswing	Giro de cola	Giro da parte traseira
Turning radius	Radio de giro	Raio de curva
Zero	Cero	Zero

THIS CHART IS ONLY A GUIDE AND SHOULD NOT BE USED TO OPERATE THE CRANE.

The individual crane's load chart, operating instructions and other instructional plates must be read and understood prior to operating the crane.
ESTA TABLA ES UNA GUÍA SOLAMENTE Y NO DEBE USARSE PARA MANEJAR LA GRÚA.

La tabla de carga, instrucciones de funcionamiento y otras chapas de instrucciones de la grúa individual se deben leer y entender antes de manejar la grúa.
ESTA TABELA É APENAS UM GUÍA E NÃO DEVE SER USADA PARA OPERAR O GUINDASTE.

A tabela de carga individual do guindaste, as instruções de operação e outras placas de instruções devem ser lidas e entendidas antes de operar o guindaste.



Travel proposal

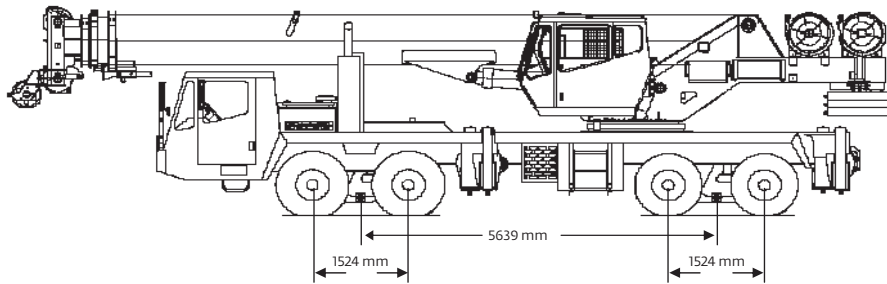

Boom over front unit configuration	Gross	Front	Rear
Basic machine including 33.5 m main boom, QSM off-highway engine, main and auxiliary hoists with cable, driver and no counterweight.	33 857 kg	17 018 kg	16 839 kg
Additions:			
2495 kg counterweight pinned on superstructure	2495 kg	-1004 kg	3499 kg
4990 kg counterweight pinned on superstructure	4990 kg	-2009 kg	6998 kg
7485 kg counterweight pinned on superstructure	7484 kg	-3013 kg	10 497 kg
2495 kg counterweight stowed on carrier deck	2495 kg	2128 kg	367 kg
4990 kg counterweight stowed on carrier deck	4990 kg	4257 kg	733 kg
Swingaway carrier brackets	133 kg	110 kg	23 kg
10,1 m - 17,1 m swingaway	1132 kg	1147 kg	-15 kg
Auxiliary boom nose	59 kg	115 kg	-56 kg
36 t - tied to the bumper	373 kg	632 kg	-259 kg
45 t - tied to the bumper	458 kg	776 kg	-318 kg
55 t - tied to the bumper	581 kg	983 kg	-403 kg
7,5 t headache ball stowed	161 kg	237 kg	-76 kg
7,5 t headache ball tied to the bumper	161 kg	269 kg	-108 kg
Air conditioning superstructure cab	90 kg	3 kg	87 kg
Air conditioning chassis cab	24 kg	29 kg	-5 kg
Substitutions:			
Aluminum outrigger floats	-33 kg	4 kg	-36 kg
Michelin tires	60 kg	-2 kg	62 kg

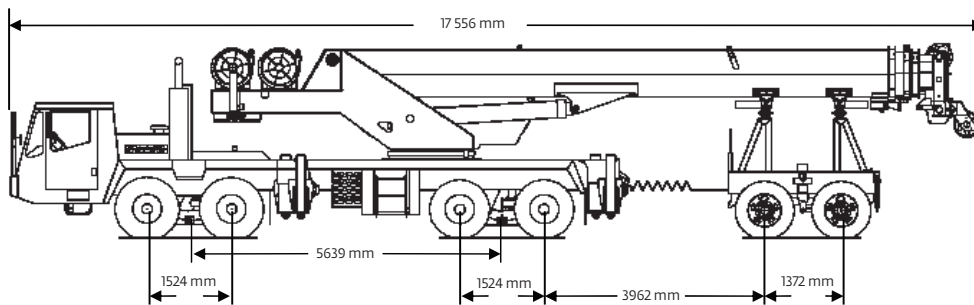

Trailing boom unit configuration	Gross	Front	Rear	Dolly
Basic machine including 33.5 m main boom, QSM off-highway engine, main and auxiliary hoists with cable, driver, no counterweight and 2722 kg tandem axle dolly.	36 635 kg	15 302 kg	13 178 kg	8155 kg
Additions:				
2495 kg counterweight stowed on carrier deck	2495 kg	2128 kg	367 kg	0 kg
4990 kg counterweight stowed on carrier deck.	4990 kg	4257 kg	733 kg	0 kg
10,1 m - 17,1 m swingaway with brackets.	1265 kg	191 kg	162 kg	912 kg
Auxiliary boom nose	59 kg	-11 kg	-10 kg	80 kg
Air conditioning superstructure cab	90 kg	37 kg	53 kg	0 kg
Air conditioning chassis cab	24 kg	29 kg	-5 kg	0 kg
35 t hookblock hanging at boom nose.	373 kg	-59 kg	-50 kg	482 kg
45 t hookblock hanging at boom nose.	458 kg	-72 kg	-61 kg	592 kg
55 t hookblock hanging at boom nose.	581 kg	-91 kg	-78 kg	750 kg
7,5 t headache ball hanging at boom nose.	161 kg	-25 kg	-21 kg	208 kg
7,5 t headache ball stowed	161 kg	237 kg	-76 kg	0 kg
Substitutions:				
Aluminum outrigger floats	-33 kg	4 kg	-36 kg	0 kg
Michelin tires	60 kg	-2 kg	62 kg	0 kg



Sugerencias para transporte

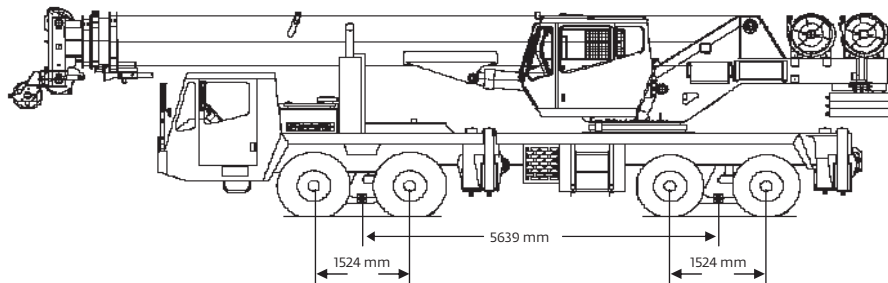

Configuración de pluma sobre unidad delantera	Bruto	Delantero	Trasero
Máquina básica incluyendo pluma principal de 33,5 metros, motor QSM para fuera de carretera, malacates principal y auxiliar con cable, conductor y sin contrapeso.	33 857 kg	17 018 kg	16 839 kg
Adiciones:			
Contrapeso de 2495 kg sujeto con pasadores a la superestructura	2495 kg	-1004 kg	3499 kg
Contrapeso de 4990 kg sujeto con pasadores a la superestructura	4990 kg	-2009 kg	6998 kg
Contrapeso de 7485 kg sujeto con pasadores a la superestructura	7484 kg	-3013 kg	10 497 kg
Contrapeso de 2495 kg almacenado en la plataforma del vehículo	2495 kg	2128 kg	367 kg
Contrapeso de 4990 kg almacenado en la plataforma del vehículo	4990 kg	4257 kg	733 kg
Escuadras articuladas del vehículo	133 kg	110 kg	23 kg
Extensión articulada de 10,1 m - 17,1 m	1132 kg	1147 kg	-15 kg
Punta de pluma auxiliar	59 kg	115 kg	-56 kg
36 t - atado al paragolpes	373 kg	632 kg	-259 kg
45 t - atado al paragolpes	458 kg	776 kg	-318 kg
55 t - atado al paragolpes	581 kg	983 kg	-403 kg
Bola de gancho de 7,5 t almacenada	161 kg	237 kg	-76 kg
Bola de gancho de 7,5 t a toda al paragolpes	161 kg	269 kg	-108 kg
Cabina de la superestructura con aire acondicionado	90 kg	3 kg	87 kg
Cabina de chasis con aire acondicionado	24 kg	29 kg	-5 kg
Sustituciones:			
Bases de estabilizadores de aluminio	-33 kg	4 kg	-36 kg
Neumáticos Michelin	60 kg	-2 kg	62 kg

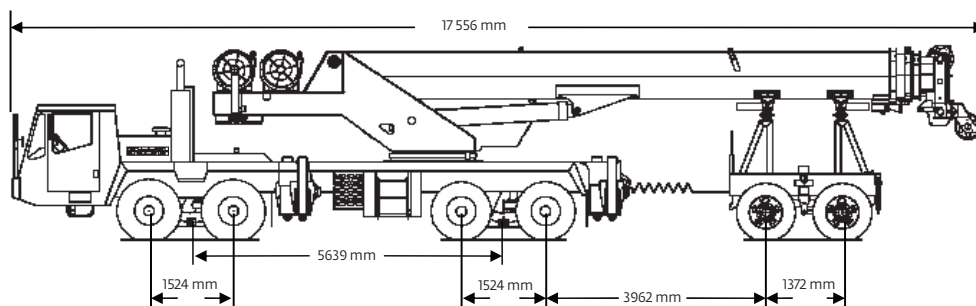

Configuración de unidad de pluma posterior	Bruto	Delantero	Trasero	Carrito
Máquina básica incluyendo pluma principal de 33,5 metros, motor QSM para fuera de carretera, malacates principal y auxiliar con cable, conductor, sin contrapeso y carrito de eje en tándem de 2722 kg.	36 635 kg	15 302 kg	13 178 kg	8155 kg
Adiciones:				
Contrapeso de 2495 kg almacenado en la plataforma del vehículo	2495 kg	2128 kg	367 kg	0 kg
Contrapeso de 4990 kg almacenado en la plataforma del vehículo.	4990 kg	4257 kg	733 kg	0 kg
Extensión articulada de 10,1 m - 17,1 m con escuadras	1265 kg	191 kg	162 kg	912 kg
Punta de pluma auxiliar	59 kg	-11 kg	-10 kg	80 kg
Cabina de la superestructura con aire acondicionado	90 kg	37 kg	53 kg	0 kg
Cabina de chasis con aire acondicionado	24 kg	29 kg	-5 kg	0 kg
Aparejo de gancho de 35 t suspendido de la punta de la pluma.	373 kg	-59 kg	-50 kg	482 kg
Aparejo de gancho de 45 t suspendido de la punta de la pluma.	458 kg	-72 kg	-61 kg	592 kg
Aparejo de gancho de 55 t suspendido de la punta de la pluma.	581 kg	-91 kg	-78 kg	750 kg
Bola de gancho de 7,5 t suspendido de la punta de la pluma.	161 kg	-25 kg	-21 kg	208 kg
Bola de gancho de 7,5 t almacenada	161 kg	237 kg	-76 kg	0 kg
Sustituciones:				
Bases de estabilizadores de aluminio	-33 kg	4 kg	-36 kg	0 kg
Neumáticos Michelin	60 kg	-2 kg	62 kg	0 kg



Proposta de deslocamento

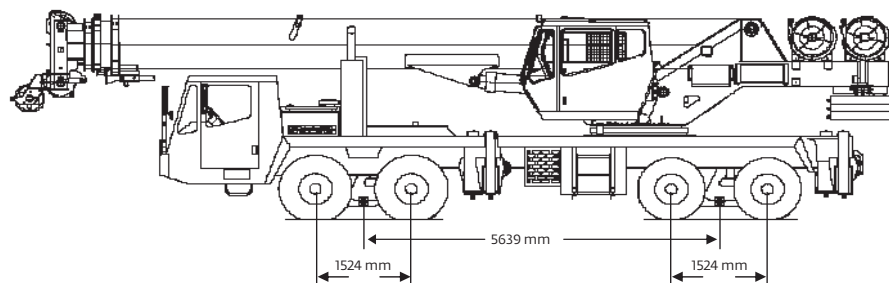

Configuração da unidade de lança sobre a dianteira	Bruto	Dianteiro	Traseiro
Máquina básica incluindo lança principal de 33,5 m, motor fora de estrada QSM, guinchos auxiliar e principal com cabo, motorista e sem contrapeso.	33 857 kg	17 018 kg	16 839 kg
Complementos:			
Contrapeso de 2495 kg fixado na superestrutura	2495 kg	-1004 kg	3499 kg
Contrapeso de 4990 kg fixado na superestrutura	4990 kg	-2009 kg	6998 kg
Contrapeso de 7485 kg fixado na superestrutura	7484 kg	-3013 kg	10 497 kg
Contrapeso de 2495 kg recolhido no tabuleiro do transportador	2495 kg	2128 kg	367 kg
Contrapeso de 4990 kg recolhido no tabuleiro do transportador	4990 kg	4257 kg	733 kg
Suportes do transportador da lança articulada	133 kg	110 kg	23 kg
Lança articulada de 10,1 m a 17,1 m	1132 kg	1147 kg	-15 kg
Extremidade da lança auxiliar	59 kg	115 kg	-56 kg
36 t - fixado ao para-choque	373 kg	632 kg	-259 kg
45 t - fixado ao para-choque	458 kg	776 kg	-318 kg
55 t - fixado ao para-choque	581 kg	983 kg	-403 kg
bola do guindaste recolhida de 7,5 t	161 kg	237 kg	-76 kg
bola do guindaste de 7,5 t fixada ao para-choque	161 kg	269 kg	-108 kg
Ar-condicionado da cabine da superestrutura	90 kg	3 kg	87 kg
Ar-condicionado da cabine do chassi	24 kg	29 kg	-5 kg
Substituições:			
Flutuadores de alumínio do estabilizador	-33 kg	4 kg	-36 kg
Pneus Michelin	60 kg	-2 kg	62 kg

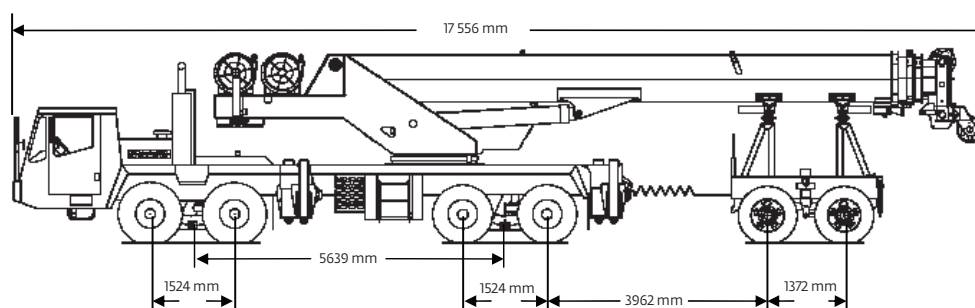

Configuração da unidade da lança rebocável	Bruto	Dianteiro	Traseiro	Carrinho de transporte
Máquina básica incluindo lança principal de 33,5 m, motor fora de estrada QSM, guinchos auxiliar e principal com cabo, motorista, sem contrapeso e carrinho de transporte do eixo em série de 2722 kg.	36 635 kg	15 302 kg	13 178 kg	8155 kg
Complementos:				
Contrapeso de 2495 kg recolhido no tabuleiro do transportador	2495 kg	2128 kg	367 kg	0 kg
Contrapeso de 4990 kg recolhido no tabuleiro do transportador.	4990 kg	4257 kg	733 kg	0 kg
Lança articulada de 10,1 m a 17,1 m com suportes.	1265 kg	191 kg	162 kg	912 kg
Extremidade da lança auxiliar	59 kg	-11 kg	-10 kg	80 kg
Ar-condicionado da cabine da superestrutura	90 kg	37 kg	53 kg	0 kg
Ar-condicionado da cabine do chassi	24 kg	29 kg	-5 kg	0 kg
Moitão de gancho de 35 t pendurado na extremidade da lança.	373 kg	-59 kg	-50 kg	482 kg
Moitão de gancho de 45 t pendurado na extremidade da lança.	458 kg	-72 kg	-61 kg	592 kg
Moitão de gancho de 55 t pendurado na extremidade da lança.	581 kg	-91 kg	-78 kg	750 kg
Bola do guindaste de 7,5 t pendurada na extremidade da lança.	161 kg	-25 kg	-21 kg	208 kg
bola do guindaste recolhida de 7,5 t	161 kg	237 kg	-76 kg	0 kg
Substituições:				
Flutuadores de alumínio do estabilizador	-33 kg	4 kg	-36 kg	0 kg
Pneus Michelin	60 kg	-2 kg	62 kg	0 kg



Load chart • Tabla de carga • Tabela de carga

11 m - 33,5 m main boom and 10,1 m - 17,1 m lattice extension • Pluma principal de 11 m - 33,5 m y extensión de celosía de 10,1 m - 17,1 m • Lança principal de 11 m a 33,5 m e extensão treliçada de 10,1 m a 17,1 m

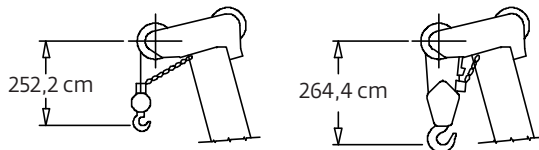
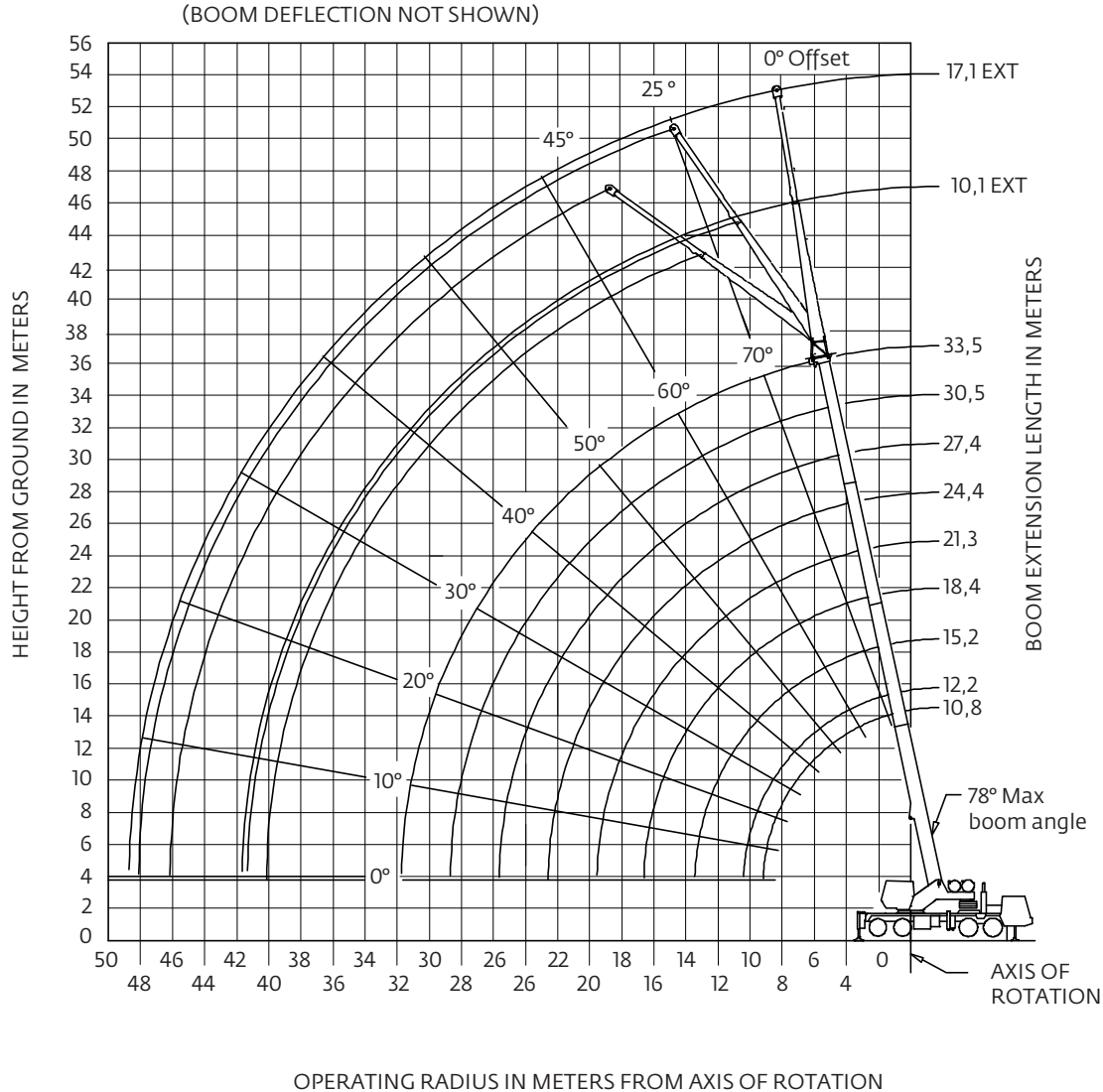

Dimensions are for largest Grove furnished hook block and headache ball, with anti-two block activated.

English	Español	Português do Brasil
AXIS OF ROTATION	EJE DE ROTACIÓN	EIXO DE ROTAÇÃO
Dimensions are for largest Grove furnished hook block and headache ball, with anti-two block activated.	Las dimensiones son para el aparejo de gancho y bola de gancho Grove suministrados, con el sistema de prevención del contacto entre bloques activado.	As dimensões são para os maiores moitão de gancho e bola do guindaste fornecidos pela Grove, com anticolisão do moitão ativada.
BOOM DEFLECTION NOT SHOWN	LA DEFLEXIÓN DE LA PLUMA NO SE ILUSTR	DEFLEXÃO DA LANÇA NÃO MOSTRADA
BOOM EXTENSION LENGTH IN METERS	LARGO DE LA EXTENSIÓN DE LA PLUMA EN METROS	COMPRIMENTO DA EXTENSÃO DA LANÇA EM METROS
EXT	EXT	EXT
HEIGHT FROM GROUND IN METERS	ALTURA DESDE EL SUELO EN METROS	ALTURA ACIMA DO SOLO EM METROS
Max boom angle	Ángulo máx. de la pluma	Ângulo máximo da lança
OPERATING RADIUS IN METERS FROM AXIS OF ROTATION	RADIO DE TRABAJO EN METROS DESDE EL EJE DE ROTACIÓN	RAIO DE OPERAÇÃO EM METROS A PARTIR DO EIXO DE ROTAÇÃO

THIS CHART IS ONLY A GUIDE AND SHOULD NOT BE USED TO OPERATE THE CRANE.

The individual crane's load chart, operating instructions and other instructional plates must be read and understood prior to operating the crane.

ESTA TABLA ES UNA GUÍA SOLAMENTE Y NO DEBE USARSE PARA MANEJAR LA GRÚA.

La tabla de carga, instrucciones de funcionamiento y otras chapas de instrucciones de la grúa individual se deben leer y entender antes de manejar la grúa.

ESTA TABELA É APENAS UM GUIA E NÃO DEVE SER USADA PARA OPERAR O GUINDASTE.

A tabela de carga individual do guindaste, as instruções de operação e outras placas de instruções devem ser lidas e entendidas antes de operar o guindaste.



Load chart • Tabla de carga • Tabela de carga

11 m - 33,5 m
 7485 kg
 100% 6,1 m
 360°

Radius in meters	#0001								
	Main boom length in meters								
	10,8	12,2	15,2	**18,4	21,3	24,4	27,4	30,5	33,5
3	55 000 (69)	38 275 (72)	36 375 (76)	*28 350 (78)					
3,5	47 400 (66,5)	38 275 (69,5)	36 375 (74)	28 350 (77,5)	*16 675 (78)				
4	43 200 (63,5)	37 975 (67)	36 375 (72)	28 075 (76)	16 675 (77,5)				
4,5	40 050 (60)	37 550 (64)	36 375 (70)	27 700 (74)	16 675 (76,5)	*16 675 (78)			
5	37 150 (57)	35 250 (61,5)	34 350 (68)	26 350 (72,5)	16 675 (75,5)	16 675 (77,5)	*14 050 (78)		
6	31 450 (50)	29 950 (55,5)	29 600 (64)	23 250 (69)	16 675 (72,5)	16 675 (75)	14 050 (77)	*13 200 (78)	
7	27 475 (42)	26 200 (49)	25 675 (59,5)	20 575 (65,5)	16 675 (69,5)	15 925 (72,5)	13 775 (75)	12 625 (77)	*10 875 (78)
8	22 050 (32)	22 725 (42)	22 175 (54,5)	18 525 (62)	16 300 (66,5)	14 850 (70)	13 075 (73)	11 925 (75)	10 650 (77)
9	13 725 (16)	18 375 (33)	18 075 (49,5)	17 375 (58,5)	15 275 (63,5)	13 350 (67,5)	11 650 (70,5)	11 075 (73)	10 050 (75)
10		13 975 (20,5)	14 950 (44)	14 525 (54,5)	13 875 (60,5)	12 075 (65)	10 675 (68,5)	10 350 (71)	9 465 (73)
12			10 775 (30)	10 325 (45,5)	10 625 (53,5)	10 125 (59,5)	9 275 (63,5)	8 770 (67)	8 475 (69,5)
14	See Note 16			7 635 (35)	7 965 (46)	8 280 (53,5)	7 910 (58,5)	7 735 (62,5)	7 735 (65,5)
16				5 745 (19,5)	6 110 (37,5)	6 450 (47)	6 770 (53,5)	6 825 (58)	6 825 (62)
18					4 730 (26)	5 100 (39,5)	5 430 (47,5)	5 625 (53,5)	5 695 (57,5)
20						4 045 (30,5)	4 405 (41)	4 575 (48)	4 715 (53,5)
22						3 215 (16,5)	3 575 (35,5)	3 750 (42,5)	3 845 (48,5)
24							2 905 (24)	3 060 (36)	3 130 (43,5)
26								2 495 (28)	2 605 (38)
28								2 015 (16)	2 140 (31)
30									1 725 (22,5)
Minimum boom angle (deg.) for indicated length (no load)									
Maximum boom length (m) at 0 degree boom angle (no load)									
0									
33,5									

NOTE: () Boom angles are in degrees.

#LMI operating code. Refer to LMI manual for instructions.

*This capacity is based on maximum boom angle.

Boom angle	Lifting capacities at zero degree boom angle								
	Main boom length in meters								
	10,8	12,2	15,2	**18,4	21,3	24,4	27,4	30,5	33,5
0°	13 175 (9,1)	11 075 (10,4)	7 730 (13,5)	5 265 (16,6)	3 890 (19,6)	2 995 (22,6)	2 440 (25,7)	1 865 (28,7)	1 410 (31,8)

NOTE: () Reference radii in meters.

A6-829-101600

**18,4 m boom length is with inner-mid extended and outer-mid & fly retracted.

English	Español	Português do Brasil
**18,4 m boom length is with inner-mid extended and outer-mid and fly retracted.	**La longitud de pluma de 18,4 m es con la sección central interior y sección central exterior y sección de extremo retraídos.	**O comprimento da lança de 18,4 m é com intermediária interna estendida e intermediária externa e extensão retraídas.
Boom angle	Ángulo de la pluma	Ângulo da lança
Lifting capacities at zero degree boom angle	Capacidades de elevación a un ángulo de la pluma de cero grados	Capacidades de elevação em ângulo da lança de zero graus
#LMI operating code. Refer to LMI manual for instructions	Código de funcionamiento de LMI. Consulte el manual del LMI para las instrucciones	Código de operação IMC. Consulte o manual do IMC para obter instruções
Main boom length in meters	Longitud de la pluma principal en metros	Comprimento da lança principal em metros
Maximum boom length (m) at 0 degree boom angle (no load)	Longitud máxima de la pluma (m) a un ángulo de 0 grados (sin carga)	Comprimento máximo da lança (m) em ângulo de 0 graus da lança (sem carga)
Minimum boom angle (deg.) for indicated length (no load)	Ángulo mínimo de la pluma (grados) para la longitud indicada (sin carga)	Ângulo mínimo da lança (graus) para o comprimento indicado (sem carga)
NOTE: () Boom angles are in degrees.	NOTA: () Los ángulos de la pluma se dan en grados.	NOTA: () Os ângulos da lança estão em graus
Note: () Reference radii in meters.	Nota: () Los radios de referencia se dan en metros.	Nota: () Raios de referência em metros.
Radius in meters	Radio en metros	Raios em metros
See Note 16	Vea la Nota 16	Consulte a Nota 16
*This capacity is based on maximum boom angle.	*Esta capacidad está basada en el ángulo máximo de la pluma.	*Esta capacidade é baseada no ângulo máximo da lança.

THIS CHART IS ONLY A GUIDE AND SHOULD NOT BE USED TO OPERATE THE CRANE.

The individual crane's load chart, operating instructions and other instructional plates must be read and understood prior to operating the crane.

ESTA TABLA ES UNA GUÍA SOLAMENTE Y NO DEBE USARSE PARA MANEJAR LA GRÚA.





La tabla de carga, instrucciones de funcionamiento y otras chapas de instrucciones de la grúa individual se deben leer y entender antes de manejar la grúa.

ESTA TABELA É APENAS UM GUÍA E NÃO DEVE SER USADA PARA OPERAR O GUINDASTE.

A tabela de carga individual do guindaste, as instruções de operação e outras placas de instruções devem ser lidas e entendidas antes de operar o guindaste.



Load chart • Tabla de carga • Tabela de carga

11 m - 33,5 m 7485 kg 100% Over rear
6,1 m

Radius in meters	#0001								
	Main boom length in meters								
	10,8	12,2	15,2	**18,4	21,3	24,4	27,4	30,5	33,5
3	55 000 (69)	38 275 (72)	36 375 (76)	**28 350 (78)					
3,5	47 400 (66,5)	38 275 (69,5)	36 375 (74)	28 350 (77,5)	*16 675 (78)				
4	43 200 (63,5)	37 975 (67)	36 375 (72)	28 075 (76)	16 675 (77,5)				
4,5	40 050 (60)	37 550 (64)	36 375 (70)	27 700 (74)	16 675 (76,5)	*16 675 (78)			
5	37 150 (57)	35 250 (61,5)	34 350 (68)	26 350 (72,5)	16 675 (75,5)	16 675 (77,5)	*14 050 (78)		
6	31 450 (50)	29 950 (55,5)	29 600 (64)	23 250 (69)	16 675 (72,5)	16 675 (75)	14 050 (77)	*13 200 (78)	
7	27 475 (42)	26 200 (49)	25 675 (59,5)	20 575 (65,5)	16 675 (69,5)	15 925 (72,5)	13 775 (75)	12 625 (77)	*10 875 (78)
8	22 050 (32)	22 925 (42)	22 175 (54,5)	18 525 (62)	16 300 (66,5)	14 850 (70)	13 075 (73)	11 925 (75)	10 650 (77)
9	13 725 (16)	20 375 (33)	18 475 (49,5)	17 375 (58,5)	15 275 (63,5)	13 350 (67,5)	11 650 (70,5)	11 075 (73)	10 050 (75)
10		13 975 (20,5)	16 125 (44)	15 125 (54,5)	13 875 (60,5)	12 075 (65)	10 675 (68,5)	10 350 (71)	9465 (73)
12			12 175 (30)	11 800 (45,5)	10 975 (53,5)	10 125 (59,5)	9275 (63,5)	8770 (67)	8475 (69,5)
14	See Note 16			8885 (35)	8690 (46)	8330 (53,5)	7910 (58,5)	7735 (62,5)	7735 (65,5)
16				6630 (19,5)	7195 (37,5)	7065 (47)	6825 (53,5)	6825 (58)	6825 (62)
18					6080 (26)	5965 (39,5)	5695 (47,5)	5695 (53,5)	5695 (57,5)
20						5115 (30,5)	4830 (41)	4715 (48)	4715 (53,5)
22							4035 (16,5)	4055 (35,5)	3845 (42,5)
24								3370 (24)	3130 (36)
26									2605 (28)
28									2220 (16)
30									1840 (22,5)
Minimum boom angle (deg.) for indicated length (no load)									
Maximum boom length (m) at 0 degree boom angle (no load)									
									33,5

NOTE: () Boom angles are in degrees.
#LMI operating code. Refer to LMI manual for instructions.
*This capacity is based on maximum boom angle.

Boom angle	Lifting capacities at zero degree boom angle								
	Main boom length in meters								
	10,8	12,2	15,2	**18,4	21,3	24,4	27,4	30,5	33,5
0°	13 175 (9,1)	11 075 (10,4)	7730 (13,5)	5420 (16,6)	4370 (19,6)	3540 (22,6)	2895 (25,7)	2160 (28,7)	1520 (31,8)

NOTE: () Reference radii in meters.

AG-829-101601

**18,4 m boom length is with inner-mid extended and outer-mid & fly retracted.

English	Español	Português do Brasil
**18,4 m boom length is with inner-mid extended and outer-mid and fly retracted.	**La longitud de pluma de 18,4 m es con la sección central interior y sección central exterior y sección de extremo retraídos.	**O comprimento da lança de 18,4 m é com intermediária interna estendida e intermediária externa e extensão retraídas.
Boom angle	Ángulo de la pluma	Ângulo da lança
Lifting capacities at zero degree boom angle	Capacidades de elevación a un ángulo de la pluma de cero grados	Capacidades de elevação em ângulo da lança de zero graus
#LMI operating code. Refer to LMI manual for instructions	Código de funcionamiento de LMI. Consulte el manual del LMI para las instrucciones	Código de operação IMC. Consulte o manual do IMC para obter instruções
Main boom length in meters	Longitud de la pluma principal en metros	Comprimento da lança principal em metros
Maximum boom length (m) at 0 degree boom angle (no load)	Longitud máxima de la pluma (m) a un ángulo de 0 grados (sin carga)	Comprimento máximo da lança (m) em ângulo de 0 graus da lança (sem carga)
Minimum boom angle (deg.) for indicated length (no load)	Ángulo mínimo de la pluma (grados) para la longitud indicada (sin carga)	Ângulo mínimo da lança (graus) para o comprimento indicado (sem carga)
NOTE: () Boom angles are in degrees.	NOTA: () Los ángulos de la pluma se dan en grados.	NOTA: () Os ângulos da lança estão em graus
Note: () Reference radii in meters.	Nota: () Los radios de referencia se dan en metros.	Nota: () Raios de referência em metros.
Radius in meters	Radio en metros	Raios em metros
See Note 16	Ve la Nota 16	Consulte a Nota 16
*This capacity is based on maximum boom angle.	*Esta capacidad está basada en el ángulo máximo de la pluma.	*Esta capacidade é baseada no ângulo máximo da lança.

THIS CHART IS ONLY A GUIDE AND SHOULD NOT BE USED TO OPERATE THE CRANE.

The individual crane's load chart, operating instructions and other instructional plates must be read and understood prior to operating the crane.

ESTA TABLA ES UNA GÜLA SOLAMENTE Y NO DEBE USARSE PARA MANEJAR LA GRÜA.

La tabla de carga, instrucciones de funcionamiento y otras chapas de instrucciones de la grúa individual se deben leer y entender antes de manejar la grúa.

ESTA TABELA É APENAS UM GÜLA E NÃO DEVE SER USADA PARA OPERAR O GUINDASTE.

A tabela de carga individual do guindaste, as instruções de operação e outras placas de instruções devem ser lidas e entendidas antes de operar o guindaste.



Load chart • Tabla de carga • Tabela de carga

 11 m - 33,5 m
  10,1 m - 17 m
  7485 kg
  100%
6,1 m
  360°

Radius in meters	10,1 m LENGTH			17,1 m LENGTH		
	#0021	#0022	#0023	#0041	#0042	#0043
	0° OFFSET	25° OFFSET	45° OFFSET	0° OFFSET	25° OFFSET	45° OFFSET
9	*5850 (78)					
10	5850 (77)			*3775 (78)		
12	5850 (74,5)	*4920 (78)		3775 (77,5)		
14	5780 (71,5)	4700 (76,5)	*3360 (78)	3775 (76)		
16	5260 (69)	4355 (73,5)	3215 (76)	3760 (73,5)	*2400 (78)	
18	4665 (66)	3935 (70,5)	3100 (73)	3480 (71,5)	2345 (77)	
20	4100 (63)	3565 (67,5)	3005 (70)	3225 (69)	2310 (74,5)	*1750 (78)
22	3715 (60,5)	3250 (64,5)	2920 (67)	2990 (66,5)	2250 (72)	1690 (76,5)
24	3345 (57)	2980 (61)	2800 (63,5)	2690 (64)	2100 (69,5)	1620 (74)
26	2910 (54)	2740 (57,5)	2610 (60)	2425 (61,5)	2020 (67,5)	1560 (71)
28	2450 (50)	2540 (54)	2.435 (56)	2200 (58,5)	1920 (64,5)	1525 (68)
30	2060 (46,5)	2290 (50,5)	2280 (52)	2000 (56)	1770 (61,5)	1480 (65)
32	1720 (42,5)	1910 (46,5)	2030 (47,5)	1830 (53)	1640 (58,5)	1460 (62)
34	1425 (38,5)	1580 (42)		1635 (50)	1520 (55,5)	1425 (58,5)
36	1165 (33,5)	1285 (37)		1370 (46,5)	1410 (52)	1350 (55)
38	940 (28)	1030 (31)		1135 (43)	1315 (49)	1270 (51)
40	735 (20,5)			920 (38,5)	1130 (45)	
42				735 (34,5)	905 (40,5)	
44				560 (30)	700 (35)	
No load stability data						
Min. boom angle for indicated length	20°	25°	45°	28°	28°	45°
Max. boom length at 0° boom angle	30,5 m			27,4 m		

NOTE: () Boom angles are in degrees.

*This capacity is based upon maximum boom angle.

#LMI operating code. Refer to LMI manual for instructions.

A6-829-1 01 616

NOTES:

- All capacities above the bold line are based on structural strength of boom extension.
- 10,1 m and 17,1 m boom extension lengths may be used for single line lifting service.
- Radii listed are for a fully extended boom with the boom extension erected. For main boom lengths less than fully extended, the rated loads are determined by boom angle. Use only the column which corresponds to the boom extension length and offset for which the machine is configured. For boom angles not shown, use the rating of the next lower boom angle.
- WARNING:** Operation of this machine with heavier loads than the capacities listed is strictly prohibited. Machine tipping with boom extension occurs rapidly and without advance warning.
- Boom angle is the angle above or below horizontal of the longitudinal axis of the boom base section after lifting rated load.
- Capacities listed are with outriggers properly extended and vertical jacks set only.

NOTAS:

- Todas las capacidades sobre la línea negra están basadas en la resistencia estructural de la extensión de la pluma.
- Las longitudes de extensión de la pluma de 10,1 m y 17,1 m pueden usarse para trabajos de elevación con cable sencillo.
- Los radios en la lista son para una pluma completamente extendida con la extensión de la pluma erigida. Para longitudes de la pluma principal menores que completamente extendida, las cargas nominales son determinadas por el ángulo de la pluma. Use solamente la columna correspondiente a la longitud de la extensión de la pluma y el descentramiento para el cual la máquina está configurada. Para los ángulos de la pluma no ilustrados, use el valor de ángulo de pluma más bajo siguiente.
- ADVERTENCIA:** El uso de esta máquina con cargas más pesadas que las capacidades en la lista está estrictamente prohibido. El vuelco de la máquina con la extensión de la pluma ocurre rápidamente y sin previo aviso.
- El ángulo de la pluma es el ángulo sobre o debajo de la horizontal del eje longitudinal de la sección de base de la pluma después de elevar cargas nominales.
- Las capacidades en la lista son con los estabilizadores correctamente extendidos y los gatos verticales instalados solamente.

NOTAS:

- Todas as capacidades acima da linha em negrito são baseadas na resistência estrutural da extensão da lança.
- Comprimentos da extensão da lança entre 10,1 m e 17,1 m podem ser usados para serviço de elevação de cabo único.
- Os raios indicados são para uma lança totalmente estendida com a extensão da lança montada. Para comprimentos da lança principal menores do que totalmente estendida, as cargas nominais são determinadas pelo ângulo da lança. Use somente a coluna que corresponde ao comprimento da extensão da lança e o deslocamento para o qual a máquina está configurada. Para ângulos de lança não mostrados, utilize a classificação do próximo menor ângulo da lança.
- ATENÇÃO:** É totalmente proibida a operação desta máquina com cargas mais pesadas do que as capacidades informadas. O tombamento da máquina com a extensão da lança ocorre rapidamente e sem aviso prévio.
- O ângulo da lança é o ângulo acima e abaixo da horizontal do eixo longitudinal da seção da base da lança após a elevação da carga nominal.
- As capacidades informadas são com os estabilizadores adequadamente estendidos e com macacos verticais apenas assentados.

English	Español	Português do Brasil
LENGTH	LARGO	COMPRIMENTO
#LMI operating code. Refer to LMI manual for instructions	Código de funcionamiento de LMI. Consulte el manual del LMI para las instrucciones	Código de operação IMC. Consulte o manual do IMC para obter instruções
Max. boom length at 0° boom angle	Longitud máx. de pluma a un ángulo de pluma de 0°	Comprimento máx. da lança em ângulo de 0° da lança
Min. boom angle for indicated length	Ángulo mín. de pluma para la longitud indicada	Ângulo mín. da lança para o comprimento indicado
No load stability data	Datos de estabilidad sin carga	Não há dados de estabilidade de carga
NOTE: () Boom angles are in degrees.	NOTA: () Los ángulos de la pluma se dan en grados.	NOTA: () Os ângulos da lança estão em graus
OFFSET	DESCENTRAMIENTO	DESLOCAMENTO
Radius in meters	Radio en metros	Raios em metros
*This capacity is based on maximum boom angle.	*Esta capacidad está basada en el ángulo máximo de la pluma.	*Esta capacidade é baseada no ângulo máximo da lança.

THIS CHART IS ONLY A GUIDE AND SHOULD NOT BE USED TO OPERATE THE CRANE.

The individual crane's load chart, operating instructions and other instructional plates must be read and understood prior to operating the crane.

ESTA TABLA ES UNA GUÍA SOLAMENTE Y NO DEBE USARSE PARA MANEJAR LA GRÚA.

La tabla de carga, instrucciones de funcionamiento y otras chapas de instrucciones de la grúa individual se deben leer y entender antes de manejar la grúa.

ESTA TABELA É APENAS UM GUÍA E NÃO DEVE SER USADA PARA OPERAR O GUINDASTE.

A tabela de carga individual do guindaste, as instruções de operação e outras placas de instruções devem ser lidas e entendidas antes de operar o guindaste.



Load chart • Tabla de carga • Tabela de carga





11 m - 33,5 m 4990 kg 100%
6,1 m 360°

Radius in meters	#0101								
	Main boom length in meters								
	10,8	12,2	15,2	**18,4	21,3	24,4	27,4	30,5	33,5
3	55 000 (69)	38 275 (72)	36 375 (76)	**28 350 (78)					
3,5	47 400 (66,5)	38 275 (69,5)	36 375 (74)	28 350 (77,5)	*16 675 (78)				
4	43 200 (63,5)	37 975 (67)	36 375 (72)	28 075 (76)	16 675 (77,5)				
4,5	40 050 (60)	37 550 (64)	36 375 (70)	27 700 (74)	16 675 (76,5)	*16 675 (78)			
5	37 150 (57)	35 250 (61,5)	34 350 (68)	26 350 (72,5)	16 675 (75,5)	16 675 (77,5)	*14 050 (78)		
6	31 450 (50)	29 950 (55,5)	29 600 (64)	23 250 (69)	16 675 (72,5)	16 675 (75)	14 050 (77)	*13 200 (78)	
7	26 025 (42)	25 875 (49)	25 575 (59,5)	20 575 (65,5)	16 675 (69,5)	15 925 (72,5)	13 775 (75)	12 625 (77)	*10 875 (78)
8	20 050 (32)	20 000 (42)	19 650 (54,5)	18 525 (62)	16 300 (66,5)	14 850 (70)	13 075 (73)	11 925 (75)	10 650 (77)
9	13 650 (16)	16 025 (33)	15 725 (49,5)	15 325 (58,5)	15 275 (63,5)	13 350 (67,5)	11 650 (70,5)	11 075 (73)	10 050 (75)
10		13 175 (20,5)	12 925 (44)	12 525 (54,5)	12 800 (60,5)	12 075 (65)	10 675 (68,5)	10 350 (71)	9 465 (73)
12			9 140 (30)	8 770 (45,5)	9 065 (53,5)	9 375 (59,5)	9 275 (63,5)	8 770 (67)	8 475 (69,5)
14	See Note 16			6 360 (35)	6 690 (46)	7 005 (53,5)	7 320 (58,5)	7 600 (62,5)	7 735 (65,5)
16				4 670 (19,5)	5 035 (37,5)	5 370 (47)	5 690 (53,5)	5 920 (58)	6 155 (62)
18					3 795 (26)	4 165 (39,5)	4 495 (47,5)	4 690 (53,5)	4 890 (57,5)
20						3 220 (30,5)	3 580 (41)	3 750 (48)	3 920 (53,5)
22						2 480 (16,5)	2 840 (35,5)	3 010 (42,5)	3 160 (48,5)
24							2 240 (24)	2 395 (36)	2 540 (43,5)
26								1 885 (28)	2 025 (38)
28								1 455 (16)	1 580 (31)
30									1 205 (22,5)
Minimum boom angle (deg.) for indicated length (no load)									
0									
Maximum boom length (m) at 0 degree boom angle (no load)									
33,5									

NOTE: () Boom angles are in degrees.
#LMI operating code. Refer to LMI manual for instructions.
*This capacity is based on maximum boom angle.

Boom angle	Lifting capacities at zero degree boom angle								
	Main boom length in meters								
	10,8	12,2	15,2	**18,4	21,3	24,4	27,4	30,5	33,5
0°	13 175 (9,1)	11 075 (10,4)	7 270 (13,5)	4 240 (16,6)	3 040 (19,6)	2 285 (22,6)	1 825 (25,7)	1 325 (28,7)	920 (31,8)

NOTE: () Reference radii in meters.

A6-829-101602

**18,4 m boom length is with inner-mid extended and outer-mid & fly retracted.

English	Español	Português do Brasil
**18,4 m boom length is with inner-mid extended and outer-mid and fly retracted.	**La longitud de pluma de 18,4 m es con la sección central interior y sección central exterior y sección de extremo retraídos.	**O comprimento da lança de 18,4 m é com intermediária interna estendida e intermediária externa e extensão retraídas.
Boom angle	Ángulo de la pluma	Ângulo da lança
Lifting capacities at zero degree boom angle	Capacidades de elevación a un ángulo de la pluma de cero grados	Capacidades de elevação em ângulo da lança de zero graus
#LMI operating code. Refer to LMI manual for instructions	Código de funcionamiento de LMI. Consulte el manual del LMI para las instrucciones	Código de operação IMC. Consulte o manual do IMC para obter instruções
Main boom length in meters	Longitud de la pluma principal en metros	Comprimento da lança principal em metros
Maximum boom length (m) at 0 degree boom angle (no load)	Longitud máxima de la pluma (m) a un ángulo de 0 grados (sin carga)	Comprimento máximo da lança (m) em ângulo de 0 graus da lança (sem carga)
Minimum boom angle (deg.) for indicated length (no load)	Ángulo mínimo de la pluma (grados) para la longitud indicada (sin carga)	Ângulo mínimo da lança (graus) para o comprimento indicado (sem carga)
NOTE: () Boom angles are in degrees.	NOTA: () Los ángulos de la pluma se dan en grados.	NOTA: () Os ângulos da lança estão em graus
Note: () Reference radii in meters.	Nota: () Los radios de referencia se dan en metros.	Nota: () Raios de referência em metros.
Radius in meters	Radio en metros	Raios em metros
See Note 16	Ve la Nota 16	Consulte a Nota 16
*This capacity is based on maximum boom angle.	*Esta capacidad está basada en el ángulo máximo de la pluma.	*Esta capacidade é baseada no ângulo máximo da lança.

THIS CHART IS ONLY A GUIDE AND SHOULD NOT BE USED TO OPERATE THE CRANE.

The individual crane's load chart, operating instructions and other instructional plates must be read and understood prior to operating the crane.
ESTA TABLA ES UNA GUÍA SOLAMENTE Y NO DEBE USARSE PARA MANEJAR LA GRÚA.

La tabla de carga, instrucciones de funcionamiento y otras chapas de instrucciones de la grúa individual se deben leer y entender antes de manejar la grúa.
ESTA TABELA É APENAS UM GUÍA E NÃO DEVE SER USADA PARA OPERAR O GUINDASTE.

A tabela de carga individual do guindaste, as instruções de operação e outras placas de instruções devem ser lidas e entendidas antes de operar o guindaste.



Load chart • Tabla de carga • Tabela de carga

11 m - 33,5 m
 4990 kg
 100% 6,1 m
 Over rear

Radius in meters	#0101								
	Main boom length in meters								
	10,8	12,2	15,2	**18,4	21,3	24,4	27,4	30,5	33,5
3	55 000 (69)	38 275 (72)	36 375 (76)	*28 350 (78)					
3,5	47 400 (66,5)	38 275 (69,5)	36 375 (74)	28 350 (77,5)	*16 675 (78)				
4	43 200 (63,5)	37 975 (67)	36 375 (72)	28 075 (76)	16 675 (77,5)				
4,5	40 050 (60)	37 550 (64)	36 375 (70)	27 700 (74)	16 675 (76,5)	*16 675 (78)			
5	37 150 (57)	35 250 (61,5)	34 350 (68)	26 350 (72,5)	16 675 (75,5)	16 675 (77,5)	*14 050 (78)		
6	31 450 (50)	29 950 (55,5)	29 600 (64)	23 250 (69)	16 675 (72,5)	16 675 (75)	14 050 (77)	*13 200 (78)	
7	26 825 (42)	26 025 (49)	25 675 (59,5)	20 575 (65,5)	16 675 (69,5)	15 925 (72,5)	13 775 (75)	12 625 (77)	*10 875 (78)
8	21 150 (32)	22 675 (42)	22 175 (54,5)	18 525 (62)	16 300 (66,5)	14 850 (70)	13 075 (73)	11 925 (75)	10 650 (77)
9	13 650 (16)	19 400 (33)	18 475 (49,5)	17 375 (58,5)	15 275 (63,5)	13 350 (67,5)	11 650 (70,5)	11 075 (73)	10 050 (75)
10		13 650 (20,5)	16 125 (44)	15 125 (54,5)	13 875 (60,5)	12 075 (65)	10 675 (68,5)	10 350 (71)	9 465 (73)
12			12 175 (30)	11 800 (45,5)	10 975 (53,5)	10 125 (59,5)	9 275 (63,5)	8 770 (67)	8 475 (69,5)
14	See Note 16			8 885 (35)	8 690 (46)	8 330 (53,5)	7 910 (58,5)	7 735 (62,5)	7 735 (65,5)
16				6 630 (19,5)	7 195 (37,5)	7 065 (47)	6 825 (53,5)	6 825 (58)	6 825 (62)
18					5 685 (26)	5 965 (39,5)	5 695 (47,5)	5 695 (53,5)	5 695 (57,5)
20						4 870 (30,5)	4 830 (41)	4 715 (48)	4 715 (53,5)
22						3 925 (16,5)	4 055 (35,5)	3 845 (42,5)	3 845 (48,5)
24							3 370 (24)	3 130 (36)	3 130 (43,5)
26								2 605 (28)	2 605 (38)
28								2 220 (16)	2 170 (31)
30									1,840 (22,5)
Minimum boom angle (deg.) for indicated length (no load)									
0									
Maximum boom length (m) at 0 degree boom angle (no load)									
33,5									

NOTE: () Boom angles are in degrees.

#LMI operating code. Refer to LMI manual for instructions.

*This capacity is based on maximum boom angle.

Boom angle	Lifting capacities at zero degree boom angle								
	Main boom length in meters								
	10,8	12,2	15,2	**18,4	21,3	24,4	27,4	30,5	33,5
0°	13 175 (9,1)	11 075 (10,4)	7 730 (13,5)	5 420 (16,6)	4 370 (19,6)	3 540 (22,6)	2 895 (25,7)	2 160 (28,7)	1 520 (31,8)

NOTE: () Reference radii in meters.

A6-829-101603

**18,4 m boom length is with inner-mid extended and outer-mid & fly retracted.

English	Español	Português do Brasil
**18,4 m boom length is with inner-mid extended and outer-mid and fly retracted.	**La longitud de pluma de 18,4 m es con la sección central interior y sección central exterior y sección de extremo retraídos.	**O comprimento da lança de 18,4 m é com intermediária interna estendida e intermediária externa e extensão retraídas.
Boom angle	Ángulo de la pluma	Ângulo da lança
Lifting capacities at zero degree boom angle	Capacidades de elevación a un ángulo de la pluma de cero grados	Capacidades de elevação em ângulo da lança de zero graus
#LMI operating code. Refer to LMI manual for instructions	Código de funcionamiento de LMI. Consulte el manual del LMI para las instrucciones	Código de operação IMC. Consulte o manual do IMC para obter instruções
Main boom length in meters	Longitud de la pluma principal en metros	Comprimento da lança principal em metros
Maximum boom length (m) at 0 degree boom angle (no load)	Longitud máxima de la pluma (m) a un ángulo de 0 grados (sin carga)	Comprimento máximo da lança (m) em ângulo de 0 graus da lança (sem carga)
Minimum boom angle (deg.) for indicated length (no load)	Ángulo mínimo de la pluma (grados) para la longitud indicada (sin carga)	Ângulo mínimo da lança (graus) para o comprimento indicado (sem carga)
NOTE: () Boom angles are in degrees.	NOTA: () Los ángulos de la pluma se dan en grados.	NOTA: () Os ângulos da lança estão em graus
Note: () Reference radii in meters.	Nota: () Los radios de referencia se dan en metros.	Nota: () Raios de referência em metros.
Radius in meters	Radio en metros	Raios em metros
See Note 16	Veja la Nota 16	Consulte a Nota 16
*This capacity is based on maximum boom angle.	*Esta capacidad está basada en el ángulo máximo de la pluma.	*Esta capacidade é baseada no ângulo máximo da lança.

THIS CHART IS ONLY A GUIDE AND SHOULD NOT BE USED TO OPERATE THE CRANE.

The individual crane's load chart, operating instructions and other instructional plates must be read and understood prior to operating the crane.

ESTA TABLA ES UNA GUÍA SOLAMENTE Y NO DEBE USARSE PARA MANEJAR LA GRÚA.

A tabela de carga, instruções de funcionamento y otras chapas de instrucciones de la grúa individual se deben leer y entender antes de manejar la grúa.

ESTA TABELA É APENAS UM GUÍA E NÃO DEVE SER USADA PARA OPERAR O GUINDASTE.

A tabela de carga individual do guindaste, as instruções de operação e outras placas de instruções devem ser lidas e entendidas antes de operar o guindaste.



Load chart • Tabla de carga • Tabela de carga

11 m - 33,5 m
 10,1 m - 17 m
 4990 kg
 100% 6,1 m
 360°

Radius in meters	10,1 m LENGTH			17,1 m LENGTH		
	#0121	#0122	#0123	#0141	#0142	#0143
	0° OFFSET	25° OFFSET	45° OFFSET	0° OFFSET	25° OFFSET	45° OFFSET
9	*5850 (78)					
10	5850 (77)			*3775 (78)		
12	5850 (74,5)	*4920 (78)		3775 (77,5)		
14	5780 (71,5)	4700 (76,5)	*3360 (78)	3775 (76)		
16	5260 (69)	4355 (73,5)	3215 (76)	3760 (73,5)	*2400 (78)	
18	4665 (66)	3935 (70,5)	3100 (73)	3480 (71,5)	2345 (77)	
20	4100 (63)	3565 (67,5)	3005 (70)	3225 (69)	2310 (74,5)	*1750 (78)
22	3385 (60,5)	3250 (64,5)	2920 (67)	2990 (66,5)	2250 (72)	1690 (76,5)
24	2790 (57)	2980 (61)	2800 (63,5)	2690 (64)	2100 (69,5)	1620 (74)
26	2300 (54)	2645 (57,5)	2610 (60)	2425 (61,5)	2020 (67,5)	1560 (71)
28	1890 (50)	2175 (54)	2335 (56)	2135 (58,5)	1920 (64,5)	1525 (68)
30	1540 (46,5)	1770 (50,5)	1910 (52)	1770 (56)	1770 (61,5)	1480 (65)
32	1235 (42,5)	1425 (46,5)	1545 (47,5)	1460 (53)	1640 (58,5)	1460 (62)
34	975 (38,5)	1125 (42)		1185 (50)	1520 (55,5)	1425 (58,5)
36	745 (33,5)	860 (37)		945 (46,5)	1235 (52)	1350 (55)
38	540 (28)	630 (31)		735 (43)	980 (49)	1070 (51)
40				545 (38,5)	750 (45)	
42					545 (40,5)	
No load stability data						
Min. boom angle for indicated length	25°	25°	45°	33°	36°	45°
Max. boom length at 0° boom angle	27,4 m			24,4 m		

NOTE: () Boom angles are in degrees.

A6-829-1 01 617

*This capacity is based upon maximum boom angle.

#LMI operating code. Refer to LMI manual for instructions.

NOTES:

- All capacities above the bold line are based on structural strength of boom extension.
- 10,1 m and 17,1 m boom extension lengths may be used for single line lifting service.
- Radii listed are for a fully extended boom with the boom extension erected. For main boom lengths less than fully extended, the rated loads are determined by boom angle. Use only the column which corresponds to the boom extension length and offset for which the machine is configured. For boom angles not shown, use the rating of the next lower boom angle.
- WARNING:** Operation of this machine with heavier loads than the capacities listed is strictly prohibited. Machine tipping with boom extension occurs rapidly and without advance warning.
- Boom angle is the angle above or below horizontal of the longitudinal axis of the boom base section after lifting rated load.
- Capacities listed are with outriggers properly extended and vertical jacks set only.

NOTAS:

- Todas las capacidades sobre la línea negra están basadas en la resistencia estructural de la extensión de la pluma.
- Las longitudes de extensión de la pluma de 10,1 m y 17,1 m pueden usarse para trabajos de elevación con cable sencillo.
- Los radios en la lista son para una pluma completamente extendida con la extensión de la pluma erigida. Para longitudes de la pluma principales menores que completamente extendida, las cargas nominales son determinadas por el ángulo de la pluma. Use solamente la columna correspondiente a la longitud de la extensión de la pluma y el descentramiento para el cual la máquina está configurada. Para los ángulos de la pluma no ilustrados, use el valor de ángulo de pluma más bajo siguiente.
- ADVERTENCIA:** El uso de esta máquina con cargas más pesadas que las capacidades en la lista está estrictamente prohibido. El vuelco de la máquina con la extensión de la pluma ocurre rápidamente y sin previo aviso.
- El ángulo de la pluma es el ángulo sobre o debajo de la horizontal del eje longitudinal de la sección de base de la pluma después de elevar cargas nominales.
- Las capacidades en la lista son con los estabilizadores correctamente extendidos y los gatos verticales instalados solamente.

NOTAS:

- Todas as capacidades acima da linha em negro são baseadas na resistência estrutural da extensão da lança.
- Comprimentos da extensão da lança entre 10,1 m e 17,1 m podem ser usados para serviço de elevação de cabo único.
- Os raios indicados são para uma lança totalmente estendida com a extensão da lança montada. Para comprimentos da lança principal menores do que totalmente estendida, as cargas nominais são determinadas pelo ângulo da lança. Use somente a coluna que corresponde ao comprimento da extensão da lança e o deslocamento para o qual a máquina está configurada. Para ângulos de lança não mostrados, utilize a classificação do próximo menor ângulo da lança.
- ATENÇÃO:** É totalmente proibida a operação desta máquina com cargas mais pesadas do que as capacidades informadas. O tombamento da máquina com a extensão da lança ocorre rapidamente e sem aviso prévio.
- O ângulo da lança é o ângulo acima e abaixo da horizontal do eixo longitudinal da seção da base da lança após a elevação da carga nominal.
- As capacidades informadas são com os estabilizadores adequadamente estendidos e com macacos verticais apenas assentados.

English	Español	Português do Brasil
LENGTH	LARGO	COMPRIMENTO
#LMI operating code. Refer to LMI manual for instructions	Código de funcionamiento de LMI. Consulte el manual del LMI para las instrucciones	Código de operação IMC. Consulte o manual do IMC para obter instruções
Max. boom length at 0° boom angle	Longitud máx. de pluma a un ángulo de pluma de 0°	Comprimento máx. da lança em ângulo de 0° da lança
Min. boom angle for indicated length	Ángulo mín. de pluma para la longitud indicada	Ângulo mín. da lança para o comprimento indicado
No load stability data	Datos de estabilidad sin carga	Não há dados de estabilidade de carga
NOTE: () Boom angles are in degrees.	NOTA: () Los ángulos de la pluma se dan en grados.	NOTA: () Os ângulos da lança estão em graus
OFFSET	DESCENTRAMIENTO	DESLOCAMENTO
Radius in meters	Radio en metros	Raios em metros
*This capacity is based on maximum boom angle.	*Esta capacidad está basada en el ángulo máximo de la pluma.	*Esta capacidade é baseada no ângulo máximo da lança.

THIS CHART IS ONLY A GUIDE AND SHOULD NOT BE USED TO OPERATE THE CRANE.

The individual crane's load chart, operating instructions and other instructional plates must be read and understood prior to operating the crane.

ESTA TABLA ES UNA GUÍA SOLAMENTE Y NO DEBE USARSE PARA MANEJAR LA GRÚA.

La tabla de carga, instrucciones de funcionamiento y otras chapas de instrucciones de la grúa individual se deben leer y entender antes de manejar la grúa.

ESTA TABELA É APENAS UM GUIA E NÃO DEVE SER USADA PARA OPERAR O GUINDASTE.

A tabela de carga individual do guindaste, as instruções de operação e outras placas de instruções devem ser lidas e entendidas antes de operar o guindaste.



Load chart • Tabla de carga • Tabela de carga





11 m - 33,5 m 2495 kg 100%
6,1 m 360°

Radius in meters	#0201								
	Main boom length in meters								
	10,8	12,2	15,2	*18,4	21,3	24,4	27,4	30,5	33,5
3	54 500 (69)	38 275 (72)	36 375 (76)	*28 350 (78)					
3,5	47 400 (66,5)	38 275 (69,5)	36 375 (74)	28 350 (77,5)	*16 675 (78)				
4	43 200 (63,5)	37 975 (67)	36 375 (72)	28 075 (76)	16 675 (77,5)				
4,5	40 050 (60)	37 550 (64)	36 375 (70)	27 700 (74)	16 675 (76,5)	*16 675 (78)			
5	36 500 (57)	35 250 (61,5)	34 350 (68)	26 350 (72,5)	16 675 (75,5)	16 675 (77,5)	*14 050 (78)		
6	30 400 (50)	29 950 (55,5)	29 600 (64)	23 250 (69)	16 675 (72,5)	16 675 (75)	14 050 (77)	*13 200 (78)	
7	22 225 (42)	22 150 (49)	21 950 (59,5)	20 575 (65,5)	16 675 (69,5)	15 925 (72,5)	13 775 (75)	12 625 (77)	*10 875 (78)
8	16 875 (32)	16 875 (42)	16 675 (54,5)	16 475 (62)	16 300 (66,5)	14 850 (70)	13 075 (73)	11 925 (75)	10 650 (77)
9	13 275 (16)	13 300 (33)	13 175 (49,5)	13 000 (58,5)	13 300 (63,5)	13 350 (67,5)	11 650 (70,5)	11 075 (73)	10 050 (75)
10		10 750 (20,5)	10 700 (44)	10 500 (54,5)	10 825 (60,5)	11 150 (65)	10 675 (68,5)	10 350 (71)	9465 (73)
12	See Note 16		7335 (30)	7210 (45,5)	7525 (53,5)	7855 (59,5)	8180 (63,5)	8370 (67)	8475 (69,5)
14				5085 (35)	5425 (46)	5750 (53,5)	6075 (58,5)	6250 (62,5)	6430 (65,5)
16				3590 (19,5)	3960 (37,5)	4295 (47)	4620 (53,5)	4790 (58)	4955 (62)
18					2860 (26)	3225 (39,5)	3555 (47,5)	3715 (53,5)	3875 (57,5)
20						2385 (30,5)	2740 (41)	2895 (48)	3055 (53,5)
22						1725 (16,5)	2075 (35,5)	2250 (42,5)	2405 (48,5)
24							1535 (24)	1710 (36)	1875 (43,5)
26								1265 (28)	1435 (38)
28								890 (16)	1055 (31)
30									735 (22,5)
Minimum boom angle (deg.) for indicated length (no load)									0
Maximum boom length (m) at 0 degree boom angle (no load)									33,5

NOTE: () Boom angles are in degrees.

#LMI operating code. Refer to LMI manual for instructions.

*This capacity is based on maximum boom angle.

Boom angle	Lifting capacities at zero degree boom angle								
	Main boom length in meters								
	10,8	12,2	15,2	*18,4	21,3	24,4	27,4	30,5	
0°	13 075 (9,1)	9905 (10,4)	5675 (13,5)	3210 (16,6)	2190 (19,6)	1550 (22,6)	1165 (25,7)	775 (28,7)	

NOTE: () Reference radii in meters.

A6-829-101604

*18,4 m boom length is with inner-mid extended and outer-mid & fly retracted.

English	Español	Português do Brasil
*18,4 m boom length is with inner-mid extended and outer-mid and fly retracted.	**La longitud de pluma de 18,4 m es con la sección central interior y sección central exterior y sección de extremo retraídos.	**O comprimento da lança de 18,4 m é com intermediária interna estendida e intermediária externa e extensão retraídas.
Boom angle	Ángulo de la pluma	Ângulo da lança
Lifting capacities at zero degree boom angle	Capacidades de elevación a un ángulo de la pluma de cero grados	Capacidades de elevação em ângulo da lança de zero graus
#LMI operating code. Refer to LMI manual for instructions	Código de funcionamiento de LMI. Consulte el manual del LMI para las instrucciones	Código de operação IMC. Consulte o manual do IMC para obter instruções
Main boom length in meters	Longitud de la pluma principal en metros	Comprimento da lança principal em metros
Maximum boom length (m) at 0 degree boom angle (no load)	Longitud máxima de la pluma (m) a un ángulo de 0 grados (sin carga)	Comprimento máximo da lança (m) em ângulo de 0 graus da lança (sem carga)
Minimum boom angle (deg.) for indicated length (no load)	Ángulo mínimo de la pluma (grados) para la longitud indicada (sin carga)	Ângulo mínimo da lança (graus) para o comprimento indicado (sem carga)
NOTE: () Boom angles are in degrees.	NOTA: () Los ángulos de la pluma se dan en grados.	NOTA: () Os ângulos da lança estão em graus
Note: () Reference radii in meters.	Nota: () Los radios de referencia se dan en metros.	Nota: () Raios de referência em metros.
Radius in meters	Radio en metros	Raios em metros
See Note 16	Vea la Nota 16	Consulte a Nota 16
*This capacity is based on maximum boom angle.	*Esta capacidad está basada en el ángulo máximo de la pluma.	*Esta capacidade é baseada no ângulo máximo da lança.

THIS CHART IS ONLY A GUIDE AND SHOULD NOT BE USED TO OPERATE THE CRANE.

The individual crane's load chart, operating instructions and other instructional plates must be read and understood prior to operating the crane.

ESTA TABLA ES UNA GUÍA SOLAMENTE Y NO DEBE USARSE PARA MANEJAR LA GRÚA.

La tabla de carga, instrucciones de funcionamiento y otras chapas de instrucciones de la grúa individual se deben leer y entender antes de manejar la grúa.

ESTA TABELA É APENAS UM GUIA E NÃO DEVE SER USADA PARA OPERAR O GUINDASTE.

A tabela de carga individual do guindaste, as instruções de operação e outras placas de instruções devem ser lidas e entendidas antes de operar o guindaste.



Load chart • Tabla de carga • Tabela de carga





11 m - 33,5 m 2495 kg 100%
6,1 m Over rear

Radius in meters	#0201								
	Main boom length in meters								
	10,8	12,2	15,2	**18,4	21,3	24,4	27,4	30,5	33,5
3	55 000 (69)	38 275 (72)	36 375 (76)	**28 350 (78)					
3,5	47 400 (66,5)	38 275 (69,5)	36 375 (74)	28 350 (77,5)	*16 675 (78)				
4	43 200 (63,5)	37 975 (67)	36 375 (72)	28 075 (76)	16 675 (77,5)				
4,5	40 050 (60)	37 550 (64)	36 375 (70)	27 700 (74)	16 675 (76,5)	*16 675 (78)			
5	36 500 (57)	35 250 (61,5)	34 350 (68)	26 350 (72,5)	16 675 (75,5)	16 675 (77,5)	*14 050 (78)		
6	30 400 (50)	29 950 (55,5)	29 600 (64)	23 250 (69)	16 675 (72,5)	16 675 (75)	14 050 (77)	*13 200 (78)	
7	25 650 (42)	25 400 (49)	25 175 (59,5)	20 575 (65,5)	16 675 (69,5)	15 925 (72,5)	13 775 (75)	12 625 (77)	*10 875 (78)
8	20 200 (32)	21 425 (42)	21 275 (54,5)	18 525 (62)	16 300 (66,5)	14 850 (70)	13 075 (73)	11 925 (75)	10 650 (77)
9	13 600 (16)	17 800 (33)	17 850 (49,5)	17 375 (58,5)	15 275 (63,5)	13 350 (67,5)	11 650 (70,5)	11 075 (73)	10 050 (75)
10		13 300 (20,5)	14 675 (44)	14 650 (54,5)	13 875 (60,5)	12 075 (65)	10 675 (68,5)	10 350 (71)	9465 (73)
12			10 375 (30)	10 375 (45,5)	10 750 (53,5)	10 125 (59,5)	9275 (63,5)	8770 (67)	8475 (69,5)
14	See Note 16			7660 (35)	8035 (46)	8330 (53,5)	7910 (58,5)	7735 (62,5)	7735 (65,5)
16				5750 (19,5)	6145 (37,5)	6510 (47)	6825 (53,5)	6825 (58)	6825 (62)
18					4740 (26)	5120 (39,5)	5460 (47,5)	5625 (53,5)	5695 (57,5)
20						4035 (30,5)	4395 (41)	4550 (48)	4705 (53,5)
22						3180 (16,5)	3535 (35,5)	3705 (42,5)	3845 (48,5)
24							2840 (24)	3010 (36)	3130 (43,5)
26								2430 (28)	2590 (38)
28								1945 (16)	2105 (31)
30									1685 (22,5)
Minimum boom angle (deg.) for indicated length (no load)									0
Maximum boom length (m) at 0 degree boom angle (no load)									33,5

NOTE: () Boom angles are in degrees.
#LMI operating code. Refer to LMI manual for instructions.
*This capacity is based on maximum boom angle.

Boom angle	Lifting capacities at zero degree boom angle								
	Main boom length in meters								
	10,8	12,2	15,2	**18,4	21,3	24,4	27,4	30,5	33,5
0°	13 175 (9,1)	11 075 (10,4)	7730 (13,5)	5270 (16,6)	3880 (19,6)	2955 (22,6)	2355 (25,7)	1790 (28,7)	1370 (31,8)

NOTE: () Reference radii in meters.

A6-829-101605

**18,4 m boom length is with inner-mid extended and outer-mid & fly retracted.

English	Español	Português do Brasil
**18,4 m boom length is with inner-mid extended and outer-mid and fly retracted.	**La longitud de pluma de 18,4 m es con la sección central interior y sección central exterior y sección de extremo retraídos.	**O comprimento da lança de 18,4 m é com intermediária interna estendida e intermediária externa e extensão retraídas.
Boom angle	Ángulo de la pluma	Ângulo da lança
Lifting capacities at zero degree boom angle	Capacidades de elevación a un ángulo de la pluma de cero grados	Capacidades de elevação em ângulo da lança de zero graus
#LMI operating code. Refer to LMI manual for instructions	Código de funcionamiento de LMI. Consulte el manual del LMI para las instrucciones	Código de operação IMC. Consulte o manual do IMC para obter instruções
Main boom length in meters	Longitud de la pluma principal en metros	Comprimento da lança principal em metros
Maximum boom length (m) at 0 degree boom angle (no load)	Longitud máxima de la pluma (m) a un ángulo de 0 grados (sin carga)	Comprimento máximo da lança (m) em ângulo de 0 graus da lança (sem carga)
Minimum boom angle (deg.) for indicated length (no load)	Ángulo mínimo de la pluma (grados) para la longitud indicada (sin carga)	Ângulo mínimo da lança (graus) para o comprimento indicado (sem carga)
NOTE: () Boom angles are in degrees.	NOTA: () Los ángulos de la pluma se dan en grados.	NOTA: () Os ângulos da lança estão em graus
Note: () Reference radii in meters.	Nota: () Los radios de referencia se dan en metros.	Nota: () Raios de referência em metros.
Radius in meters	Radio en metros	Raios em metros
See Note 16	Veá la Nota 16	Consulte a Nota 16
*This capacity is based on maximum boom angle.	*Esta capacidad está basada en el ángulo máximo de la pluma.	*Esta capacidade é baseada no ângulo máximo da lança.

THIS CHART IS ONLY A GUIDE AND SHOULD NOT BE USED TO OPERATE THE CRANE.

The individual crane's load chart, operating instructions and other instructional plates must be read and understood prior to operating the crane.
ESTA TABLA ES UNA GÜLA SOLAMENTE Y NO DEBE USARSE PARA MANEJAR LA GRÜA.

La tabla de carga, instrucciones de funcionamiento y otras chapas de instrucciones de la grúa individual se deben leer y entender antes de manejar la grúa.
ESTA TABELA É APENAS UM GÜLA E NÃO DEVE SER USADA PARA OPERAR O GUINDASTE.

A tabela de carga individual do guindaste, as instruções de operação e outras placas de instruções devem ser lidas e entendidas antes de operar o guindaste.



Load chart • Tabla de carga • Tabela de carga



11 m - 33,5 m

10,1 m - 17 m

2495 kg

100%

6,1 m

360°

Radius in meters	10,1 m LENGTH			17,1 m LENGTH		
	#0221	#0222	#0223	#0241	#0242	#0243
	0° OFFSET	25° OFFSET	45° OFFSET	0° OFFSET	25° OFFSET	45° OFFSET
9	*5850 (78)					
10	5850 (77)			*3775 (78)		
12	5850 (74,5)	*4920 (78)		3775 (77,5)		
14	5780 (71,5)	4700 (76,5)	*3360 (78)	3775 (76)		
16	5190 (69)	4355 (73,5)	3215 (76)	3760 (73,5)	*2400 (78)	
18	4115 (66)	3935 (70,5)	3100 (73)	3480 (71,5)	2345 (77)	
20	3295 (63)	3565 (67,5)	3005 (70)	3225 (69)	2310 (74,5)	*1750 (78)
22	2650 (60,5)	3070 (64,5)	2920 (67)	2990 (66,5)	2250 (72)	1690 (76,5)
24	2125 (57)	2480 (61)	2760 (63,5)	2435 (64)	2100 (69,5)	1620 (74)
26	1695 (54)	2000 (57,5)	2225 (60)	1975 (61,5)	2020 (67,5)	1560 (71)
28	1330 (50)	1590 (54)	1775 (56)	1590 (58,5)	1920 (64,5)	1525 (68)
30	1020 (46,5)	1245 (50,5)	1395 (52)	1260 (56)	1715 (61,5)	1480 (65)
32	755 (42,5)	945 (46,5)	1065 (47,5)	980 (53)	1375 (58,5)	1460 (62)
34	525 (38,5)	685 (42)		735 (50)	1075 (55,5)	1230 (58,5)
36				515 (46,5)	810 (52)	935 (55)
38					580 (49)	670 (51)
No load stability data						
Min. boom angle for indicated length	37°	37°	45°	45°	46°	48°
Max. boom length at 0° boom angle	24,4 m			18,4 m		

NOTE: () Boom angles are in degrees.

A6-829-1 01 618

*This capacity is based upon maximum boom angle.

#LMI operating code. Refer to LMI manual for instructions.

NOTES:

- All capacities above the bold line are based on structural strength of boom extension.
- 10,1 m and 17,1 m boom extension lengths may be used for single line lifting service.
- Radii listed are for a fully extended boom with the boom extension erected. For main boom lengths less than fully extended, the rated loads are determined by boom angle. Use only the column which corresponds to the boom extension length and offset for which the machine is configured. For boom angles not shown, use the rating of the next lower boom angle.
- WARNING:** Operation of this machine with heavier loads than the capacities listed is strictly prohibited. Machine tipping with boom extension occurs rapidly and without advance warning.
- Boom angle is the angle above or below horizontal of the longitudinal axis of the boom base section after lifting rated load.
- Capacities listed are with outriggers properly extended and vertical jacks set only.

NOTAS:

- Todas las capacidades sobre la línea negra están basadas en la resistencia estructural de la extensión de la pluma.
- Las longitudes de extensión de la pluma de 10,1 m y 17,1 m pueden usarse para trabajos de elevación con cable sencillo.
- Los radios en la lista son para una pluma completamente extendida con la extensión de la pluma erigida. Para longitudes de la pluma principal menores que completamente extendida, las cargas nominales son determinadas por el ángulo de la pluma. Use solamente la columna correspondiente a la longitud de la extensión de la pluma y el descentramiento para el cual la máquina está configurada. Para los ángulos de la pluma no ilustrados, use el valor de ángulo de pluma más bajo siguiente.
- ADVERTENCIA:** El uso de esta máquina con cargas más pesadas que las capacidades en la lista está estrictamente prohibido. El vuelco de la máquina con la extensión de la pluma ocurre rápidamente y sin previo aviso.
- El ángulo de la pluma es el ángulo sobre o debajo de la horizontal del eje longitudinal de la sección de base de la pluma después de elevar cargas nominales.
- Las capacidades en la lista son con los estabilizadores correctamente extendidos y los gatos verticales instalados solamente.

NOTAS:

- Todas as capacidades acima da linha em negrito são baseadas na resistência estrutural da extensão da lança.
- Comprimentos da extensão da lança entre 10,1 m e 17,1 m podem ser usados para serviço de elevação de cabo único.
- Os raios indicados são para uma lança totalmente estendida com a extensão da lança montada. Para comprimentos da lança principal menores do que totalmente estendida, as cargas nominais são determinadas pelo ângulo da lança. Use somente a coluna que corresponde ao comprimento da extensão da lança e o deslocamento para o qual a máquina está configurada. Para ângulos de lança não mostrados, utilize a classificação do próximo menor ângulo da lança.
- ATENÇÃO:** É totalmente proibida a operação desta máquina com cargas mais pesadas do que as capacidades informadas. O tombamento da máquina com a extensão da lança ocorre rapidamente e sem aviso prévio.
- O ângulo da lança é o ângulo acima e abaixo da horizontal do eixo longitudinal da seção da base da lança após a elevação da carga nominal.
- As capacidades informadas são com os estabilizadores adequadamente estendidos e com macacos verticais apenas assentados.

English	Español	Português do Brasil
LENGTH	LARGO	COMPRIMENTO
#LMI operating code. Refer to LMI manual for instructions	Código de funcionamiento de LMI. Consulte el manual del LMI para las instrucciones	Código de operação IMC. Consulte o manual do IMC para obter instruções
Max. boom length at 0° boom angle	Longitud máx. de pluma a un ángulo de pluma de 0°	Comprimento máx. da lança em ângulo de 0° da lança
Min. boom angle for indicated length	Ángulo mín. de pluma para la longitud indicada	Ângulo mín. da lança para o comprimento indicado
No load stability data	Datos de estabilidad sin carga	Não há dados de estabilidade de carga
NOTE: () Boom angles are in degrees.	NOTA: () Los ángulos de la pluma se dan en grados.	NOTA: () Os ângulos da lança estão em graus
OFFSET	DESCENTRAMIENTO	DESLOCAMENTO
Radius in meters	Radio en metros	Raios em metros
*This capacity is based on maximum boom angle.	*Esta capacidad está basada en el ángulo máximo de la pluma.	*Esta capacidade é baseada no ângulo máximo da lança.

THIS CHART IS ONLY A GUIDE AND SHOULD NOT BE USED TO OPERATE THE CRANE.

The individual crane's load chart, operating instructions and other instructional plates must be read and understood prior to operating the crane.

ESTA TABLA ES UNA GUÍA SOLAMENTE Y NO DEBE USARSE PARA MANEJAR LA GRÚA.

La tabla de carga, instrucciones de funcionamiento y otras chapas de instrucciones de la grúa individual se deben leer y entender antes de manejar la grúa.

ESTA TABELA É APENAS UM GUÍA E NÃO DEVE SER USADA PARA OPERAR O GUINDASTE.

A tabela de carga individual do guindaste, as instruções de operação e outras placas de instruções devem ser lidas e entendidas antes de operar o guindaste.



Load chart • Tabla de carga • Tabela de carga





11 m - 33,5 m 0 kg 100%
6,1 m 360°

Radius in meters	#0801								
	Main boom length in meters								
	10,8	12,2	15,2	**18,4	21,3	24,4	27,4	30,5	33,5
3	54 000 (69)	38 275 (72)	36 375 (76)	**28 350 (78)					
3,5	47 400 (66,5)	38 275 (69,5)	36 375 (74)	28 350 (77,5)	*16 675 (78)				
4	43 200 (63,5)	37 975 (67)	36 375 (72)	28 075 (76)	16 675 (77,5)				
4,5	40 050 (60)	37 550 (64)	36 375 (70)	27 700 (74)	16 675 (76,5)	*16 675 (78)			
5	36 200 (57)	34 400 (61,5)	34 025 (68)	26 350 (72,5)	16 675 (75,5)	16 675 (77,5)	*14 050 (78)		
6	26 350 (50)	26 250 (55,5)	26 025 (64)	23 250 (69)	16 675 (72,5)	16 675 (75)	14 050 (77)	*13 200 (78)	
7	18 700 (42)	18 600 (49)	18 400 (59,5)	18 200 (65,5)	16 675 (69,5)	15 925 (72,5)	13 775 (75)	12 625 (77)	*10 875 (78)
8	14 050 (32)	14 050 (42)	13 850 (54,5)	13 650 (62)	13 975 (66,5)	14 325 (70)	13 075 (73)	11 925 (75)	10 650 (77)
9	10 925 (16)	10 975 (33)	10 850 (49,5)	10 650 (58,5)	10 975 (63,5)	11 300 (67,5)	11 625 (70,5)	11 075 (73)	10 050 (75)
10		8755 (20,5)	8700 (44)	8505 (54,5)	8825 (60,5)	9155 (65)	9490 (68,5)	9695 (71)	9465 (73)
12	See Note 16		5775 (30)	5650 (45,5)	5965 (53,5)	6290 (59,5)	6620 (63,5)	6810 (67)	6995 (69,5)
14				3810 (35)	4150 (46)	4475 (53,5)	4800 (58,5)	4975 (62,5)	5150 (65,5)
16				2510 (19,5)	2880 (37,5)	3220 (47)	3540 (53,5)	3710 (58)	3875 (62)
18					1925 (26)	2290 (39,5)	2620 (47,5)	2780 (53,5)	2945 (57,5)
20						1560 (30,5)	1915 (41)	2070 (48)	2230 (53,5)
22						985 (16,5)	1335 (35,5)	1515 (42,5)	1665 (48,5)
24							870 (24)	1045 (36)	1210 (43,5)
26								655 (28)	825 (38)
Minimum boom angle (deg.) for indicated length (no load)							0	14	26
Maximum boom length (m) at 0 degree boom angle (no load)							27,4		

NOTE: () Boom angles are in degrees.

#LMI operating code. Refer to LMI manual for instructions.

*This capacity is based on maximum boom angle.

Boom angle	Lifting capacities at zero degree boom angle								
	Main Boom length in meters								
	10,8	12,2	15,2	**18,4	21,3	24,4	27,4		
0°	10 750 (9,1)	8010 (10,4)	4330 (13,5)	2180 (16,6)	1345 (19,6)	835 (22,6)	545 (25,7)		

NOTE: () Reference radii in meters.

A6-829-101606

**18,4 m boom length is with inner-mid extended and outer-mid & fly retracted.

English	Español	Português do Brasil
**18,4 m boom length is with inner-mid extended and outer-mid and fly retracted.	**La longitud de pluma de 18,4 m es con la sección central interior y sección central exterior y sección de extremo retraídos.	**O comprimento da lança de 18,4 m é com intermediária interna estendida e intermediária externa e extensão retraídas.
Boom angle	Ángulo de la pluma	Ângulo da lança
Lifting capacities at zero degree boom angle	Capacidades de elevación a un ángulo de la pluma de cero grados	Capacidades de elevação em ângulo da lança de zero graus
#LMI operating code. Refer to LMI manual for instructions	Código de funcionamiento de LMI. Consulte el manual del LMI para las instrucciones	Código de operação IMC. Consulte o manual do IMC para obter instruções
Main boom length in meters	Longitud de la pluma principal en metros	Comprimento da lança principal em metros
Maximum boom length (m) at 0 degree boom angle (no load)	Longitud máxima de la pluma (m) a un ángulo de 0 grados (sin carga)	Comprimento máximo da lança (m) em ângulo de 0 graus da lança (sem carga)
Minimum boom angle (deg.) for indicated length (no load)	Ángulo mínimo de la pluma (grados) para la longitud indicada (sin carga)	Ângulo mínimo da lança (graus) para o comprimento indicado (sem carga)
NOTE: () Boom angles are in degrees.	NOTA: () Los ángulos de la pluma se dan en grados.	NOTA: () Os ângulos da lança estão em graus
Note: () Reference radii in meters.	Nota: () Los radios de referencia se dan en metros.	Nota: () Raios de referência em metros.
Radius in meters	Radio en metros	Raios em metros
See Note 16	Vea la Nota 16	Consulte a Nota 16
*This capacity is based on maximum boom angle.	*Esta capacidad está basada en el ángulo máximo de la pluma.	*Esta capacidade é baseada no ângulo máximo da lança.

THIS CHART IS ONLY A GUIDE AND SHOULD NOT BE USED TO OPERATE THE CRANE.

The individual crane's load chart, operating instructions and other instructional plates must be read and understood prior to operating the crane.

ESTA TABLA ES UNA GUÍA SOLAMENTE Y NO DEBE USARSE PARA MANEJAR LA GRÚA.

La tabla de carga, instrucciones de funcionamiento y otras chapas de instrucciones de la grúa individual se deben leer y entender antes de manejar la grúa.

ESTA TABELA É APENAS UM GUÍA E NÃO DEVE SER USADA PARA OPERAR O GUINDASTE.

A tabela de carga individual do guindaste, as instruções de operação e outras placas de instruções devem ser lidas e entendidas antes de operar o guindaste.



Load chart • Tabla de carga • Tabela de carga

11 m - 33,5 m
 0 kg
 100% 6,1 m
 Over rear

Radius in meters	#0801									
	Main boom length in meters									
	10,8	12,2	15,2	**18,4	21,3	24,4	27,4	30,5	33,5	
3	55 000 (69)	38 275 (72)	36 375 (76)	*28 350 (78)						
3,5	47 400 (66,5)	38 275 (69,5)	36 375 (74)	28 350 (77,5)	*16 675 (78)					
4	43 200 (63,5)	37 975 (67)	36 375 (72)	28 075 (76)	16 675 (77,5)					
4,5	40 050 (60)	37 550 (64)	36 375 (70)	27 700 (74)	16 675 (76,5)	*16 675 (78)				
5	36 200 (57)	34 400 (61,5)	34 025 (68)	26 350 (72,5)	16 675 (75,5)	16 675 (77,5)	*14 050 (78)			
6	29 025 (50)	28 650 (55,5)	28 475 (64)	23 250 (69)	16 675 (72,5)	16 675 (75)	14 050 (77)	*13 200 (78)		
7	24 225 (42)	24 125 (49)	23 950 (59,5)	20 575 (65,5)	16 675 (69,5)	15 925 (72,5)	13 775 (75)	12 625 (77)	*10 875 (78)	
8	19 250 (32)	19 450 (42)	19 475 (54,5)	18 350 (62)	16 300 (66,5)	14 850 (70)	13 075 (73)	11 925 (75)	10 650 (77)	
9	13 550 (16)	15 425 (33)	15 475 (49,5)	15 475 (58,5)	15 275 (63,5)	13 350 (67,5)	11 650 (70,5)	11 075 (73)	10 050 (75)	
10		12 550 (20,5)	12 625 (44)	12 600 (54,5)	13 000 (60,5)	12 075 (65)	10 675 (68,5)	10 350 (71)	9465 (73)	
12			8815 (30)	8800 (45,5)	9175 (53,5)	9565 (59,5)	9275 (63,5)	8770 (67)	8475 (69,5)	
14	See Note 16			6370 (35)	6745 (46)	7110 (53,5)	7475 (58,5)	7660 (62,5)	7735 (65,5)	
16				4660 (19,5)	5055 (37,5)	5415 (47)	5765 (53,5)	5935 (58)	6110 (62)	
18					3795 (26)	4175 (39,5)	4515 (47,5)	4680 (53,5)	4840 (57,5)	
20						3205 (30,5)	3565 (41)	3720 (48)	3875 (53,5)	
22						2435 (16,5)	2790 (35,5)	2960 (42,5)	3110 (48,5)	
24							2165 (24)	2335 (36)	2495 (43,5)	
26								1815 (28)	1980 (38)	
28								1380 (16)	1540 (31)	
30									1165 (22,5)	
Minimum boom angle (deg.) for indicated length (no load)										0
Maximum boom length (m) at 0 degree boom angle (no load)										33.5

NOTE: () Boom angles are in degrees.

#LMI operating code. Refer to LMI manual for instructions.

*This capacity is based on maximum boom angle.

Boom angle	Lifting capacities at zero degree boom angle									
	Main boom length in meters									
	10,8	12,2	15,2	**18,4	21,3	24,4	27,4	30,5	33,5	
0°	13 175 (9,1)	11 075 (10,4)	6930 (13,5)	4225 (16,6)	3025 (19,6)	2235 (22,6)	1730 (25,7)	1240 (28,7)	880 (31,8)	

NOTE: () Reference radii in meters.

A6-829-101607

**18,4 m boom length is with inner-mid extended and outer-mid & fly retracted.

English	Español	Português do Brasil
**18,4 m boom length is with inner-mid extended and outer-mid and fly retracted.	**La longitud de pluma de 18,4 m es con la sección central interior y sección central exterior y sección de extremo retraídas.	**O comprimento da lança de 18,4 m é com intermediária interna estendida e intermediária externa e extensão retraídas.
Boom angle	Ángulo de la pluma	Ângulo da lança
Lifting capacities at zero degree boom angle	Capacidades de elevación a un ángulo de la pluma de cero grados	Capacidades de elevação em ângulo da lança de zero graus
#LMI operating code. Refer to LMI manual for instructions	Código de funcionamiento de LMI. Consulte el manual del LMI para las instrucciones	Código de operação IMC. Consulte o manual do IMC para obter instruções
Main boom length in meters	Longitud de la pluma principal en metros	Comprimento da lança principal em metros
Maximum boom length (m) at 0 degree boom angle (no load)	Longitud máxima de la pluma (m) a un ángulo de 0 grados (sin carga)	Comprimento máximo da lança (m) em ângulo de 0 graus da lança (sem carga)
Minimum boom angle (deg.) for indicated length (no load)	Ángulo mínimo de la pluma (grados) para la longitud indicada (sin carga)	Ângulo mínimo da lança (graus) para o comprimento indicado (sem carga)
NOTE: () Boom angles are in degrees.	NOTA: () Los ángulos de la pluma se dan en grados.	NOTA: () Os ângulos da lança estão em graus
Note: () Reference radii in meters.	Nota: () Los radios de referencia se dan en metros.	Nota: () Raios de referência em metros.
Radius in meters	Radio en metros	Raios em metros
See Note 16	Ve la Nota 16	Consulte a Nota 16
*This capacity is based on maximum boom angle.	*Esta capacidad está basada en el ángulo máximo de la pluma.	*Esta capacidade é baseada no ângulo máximo da lança.

THIS CHART IS ONLY A GUIDE AND SHOULD NOT BE USED TO OPERATE THE CRANE.

The individual crane's load chart, operating instructions and other instructional plates must be read and understood prior to operating the crane.

ESTA TABLA ES UNA GUÍA SOLAMENTE Y NO DEBE USARSE PARA MANEJAR LA GRÚA.



La tabla de carga, instrucciones de funcionamiento y otras chapas de instrucciones de la grúa individual se deben leer y entender antes de manejar la grúa.

ESTA TABELA É APENAS UM GUÍA E NÃO DEVE SER USADA PARA OPERAR O GUINDASTE.

A tabela de carga individual do guindaste, as instruções de operação e outras placas de instruções devem ser lidas e entendidas antes de operar o guindaste.



Load chart • Tabla de carga • Tabela de carga

 11 m - 33,5 m
  10,1 m - 17 m
  0 kg
  100% 6,1 m
  360°

Radius in meters	10,1 m LENGTH			17,1 m LENGTH		
	#0821	#0822	#0823	#0841	#0842	#0843
	0° OFFSET	25° OFFSET	45° OFFSET	0° OFFSET	25° OFFSET	45° OFFSET
9	*5850 (78)					
10	5850 (77)			*3775 (78)		
12	5850 (74,5)	*4920 (78)		3775 (77,5)		
14	5585 (71,5)	4700 (76,5)	*3360 (78)	3775 (76)		
16	4265 (69)	4355 (73,5)	3215 (76)	3760 (73,5)	*2400 (78)	
18	3295 (66)	3915 (70,5)	3100 (73)	3480 (71,5)	2345 (77)	
20	2555 (63)	3070 (67,5)	3005 (70)	2850 (69)	2310 (74,5)	*1750 (78)
22	1970 (60,5)	2405 (64,5)	2670 (67)	2250 (66,5)	2250 (72)	1690 (76,5)
24	1500 (57)	1870 (61)	2090 (63,5)	1765 (64)	2100 (69,5)	1620 (74)
26	1110 (54)	1425 (57,5)	1615 (60)	1365 (61,5)	1845 (67,5)	1560 (71)
28	780 (50)	1055 (54)	1215 (56)	1030 (58,5)	1460 (64,5)	1525 (68)
30	505 (46,5)	735 (50,5)	875 (52)	745 (56)	1130 (61,5)	1440 (65)
32			580 (47,5)		845 (58,5)	1085 (62)
34					600 (55,5)	780 (58,5)
36						510 (55)
No load stability data						
Min. boom angle for indicated length	46°	45°	45°	48°	51°	51°
Max. boom length at 0° boom angle	18,4 m			15,2 m		

NOTE: () Boom angles are in degrees. A6-829-1 01 619
 *This capacity is based upon maximum boom angle.

#LMI operating code. Refer to LMI manual for instructions.

NOTES:

- All capacities above the bold line are based on structural strength of boom extension.
- 10,1 m and 17,1 m boom extension lengths may be used for single line lifting service.
- Radii listed are for a fully extended boom with the boom extension erected. For main boom lengths less than fully extended, the rated loads are determined by boom angle. Use only the column which corresponds to the boom extension length and offset for which the machine is configured. For boom angles not shown, use the rating of the next lower boom angle.
- WARNING:** Operation of this machine with heavier loads than the capacities listed is strictly prohibited. Machine tipping with boom extension occurs rapidly and without advance warning.
- Boom angle is the angle above or below horizontal of the longitudinal axis of the boom base section after lifting rated load.
- Capacities listed are with outriggers properly extended and vertical jacks set only.

NOTAS:

- Todas las capacidades sobre la línea negra están basadas en la resistencia estructural de la extensión de la pluma.
- Las longitudes de extensión de la pluma de 10,1 m y 17,1 m pueden usarse para trabajos de elevación con cable sencillo.
- Los radios en la lista son para una pluma completamente extendida con la extensión de la pluma erigida. Para longitudes de la pluma principal menores que completamente extendida, las cargas nominales son determinadas por el ángulo de la pluma. Use solamente la columna correspondiente a la longitud de la extensión de la pluma y el descentramiento para el cual la máquina está configurada. Para los ángulos de la pluma no ilustrados, use el valor de ángulo de pluma más bajo siguiente.
- ADVERTENCIA:** El uso de esta máquina con cargas más pesadas que las capacidades en la lista está estrictamente prohibido. El vuelco de la máquina con la extensión de la pluma ocurre rápidamente y sin previo aviso.
- El ángulo de la pluma es el ángulo sobre o debajo de la horizontal del eje longitudinal de la sección de base de la pluma después de elevar cargas nominales.
- Las capacidades en la lista son con los estabilizadores correctamente extendidos y los gatos verticales instalados solamente.

NOTAS:

- Todas as capacidades acima da linha em negrito são baseadas na resistência estrutural da extensão da lança.
- Comprimentos da extensão da lança entre 10,1 m e 17,1 m podem ser usados para serviço de elevação de cabo único.
- Os raios indicados são para uma lança totalmente estendida com a extensão da lança montada. Para comprimentos da lança principal menores do que totalmente estendida, as cargas nominais são determinadas pelo ângulo da lança. Use somente a coluna que corresponde ao comprimento da extensão da lança e o deslocamento para o qual a máquina está configurada. Para ângulos de lança não mostrados, utilize a classificação do próximo menor ângulo da lança.
- ATENÇÃO:** É totalmente proibida a operação desta máquina com cargas mais pesadas do que as capacidades informadas. O tombamento da máquina com a extensão da lança ocorre rapidamente e sem aviso prévio.
- O ângulo da lança é o ângulo acima e abaixo da horizontal do eixo longitudinal da seção da base da lança após a elevação da carga nominal.
- As capacidades informadas são com os estabilizadores adequadamente estendidos e com macacos verticais apenas assentados.

English	Español	Português do Brasil
LENGTH	LARGO	COMPRIMENTO
#LMI operating code. Refer to LMI manual for instructions	Código de funcionamiento de LMI. Consulte el manual del LMI para las instrucciones	Código de operação IMC. Consulte o manual do IMC para obter instruções
Max. boom length at 0° boom angle	Longitud máx. de pluma a un ángulo de pluma de 0°	Comprimento máx. da lança em ângulo de 0° da lança
Min. boom angle for indicated length	Ángulo mín. de pluma para la longitud indicada	Ângulo mín. da lança para o comprimento indicado
No load stability data	Datos de estabilidad sin carga	Não há dados de estabilidade de carga
NOTE: () Boom angles are in degrees.	NOTA: () Los ángulos de la pluma se dan en grados.	NOTA: () Os ângulos da lança estão em graus
OFFSET	DESCENTRAMIENTO	DESLOCAMENTO
Radius in meters	Radio en metros	Raios em metros
*This capacity is based on maximum boom angle.	*Esta capacidad está basada en el ángulo máximo de la pluma.	*Esta capacidade é baseada no ângulo máximo da lança.

THIS CHART IS ONLY A GUIDE AND SHOULD NOT BE USED TO OPERATE THE CRANE.

The individual crane's load chart, operating instructions and other instructional plates must be read and understood prior to operating the crane.

ESTA TABLA ES UNA GUÍA SOLAMENTE Y NO DEBE USARSE PARA MANEJAR LA GRÚA.

La tabla de carga, instrucciones de funcionamiento y otras chapas de instrucciones de la grúa individual se deben leer y entender antes de manejar la grúa.

ESTA TABELA É APENAS UM GUIA E NÃO DEVE SER USADA PARA OPERAR O GUINDASTE.

A tabela de carga individual do guindaste, as instruções de operação e outras placas de instruções devem ser lidas e entendidas antes de operar o guindaste.



Load chart • Tabla de carga • Tabela de carga

11 m - 33,5 m main boom and 10,1 m - 17,1 m lattice extension with 12,2 m insert • Pluma principal de 11 m - 33,5 m y extensión de celosía de 10,1 m - 17,1 m con inserto de 12,2 m • Lança principal de 11 m a 33,5 m e extensão treliçada de 10,1 m a 17,1 m com inserto de 12,2 m

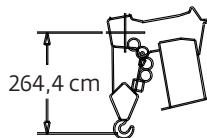
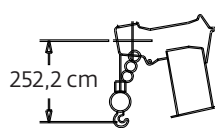
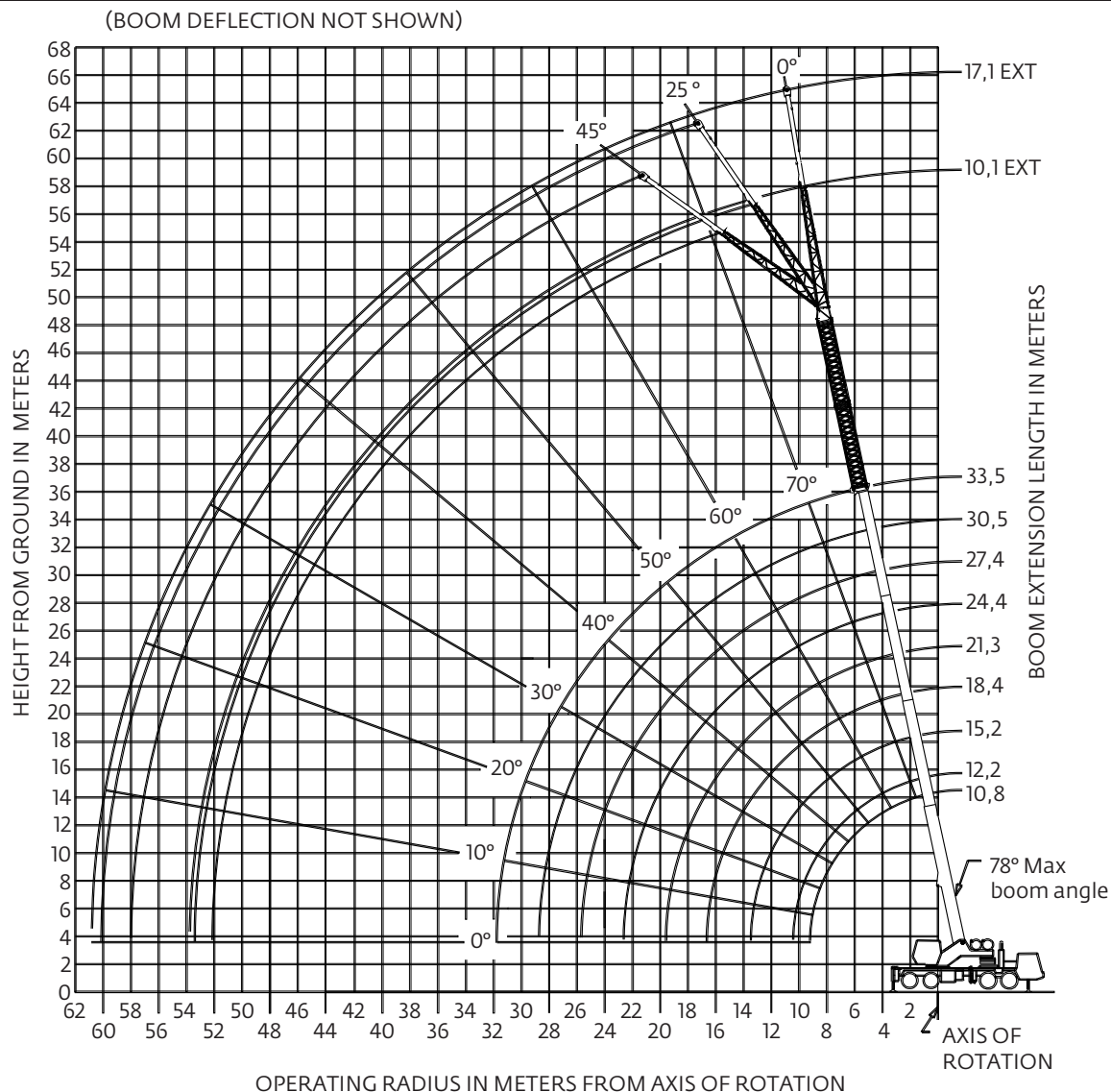

Dimensions are for largest Grove furnished hook block and headache ball, with anti-two block activated.

English	Español	Português do Brasil
AXIS OF ROTATION	EJE DE ROTACIÓN	EIXO DE ROTAÇÃO
Dimensions are for largest Grove furnished hook block and headache ball, with anti-two block activated.	Las dimensiones son para el aparejo de gancho y bola de gancho Grove suministrados, con el sistema de prevención del contacto entre bloques activado.	As dimensões são para os maiores moitão de gancho e bola do guindaste fornecidos pela Grove, com anticolisão do moitão ativada.
BOOM DEFLECTION NOT SHOWN	LA DEFLEXIÓN DE LA PLUMA NO SE ILUSTRÁ	DEFLEXÃO DA LANÇA NÃO MOSTRADA
BOOM EXTENSION LENGTH IN METERS	LARGO DE LA EXTENSIÓN DE LA PLUMA EN METROS	COMPRIMENTO DA EXTENSÃO DA LANÇA EM METROS
EXT	EXT	EXT
HEIGHT FROM GROUND IN METERS	ALTURA DESDE EL SUELO EN METROS	ALTURA ACIMA DO SOLO EM METROS
Max boom angle	Ángulo máx. de la pluma	Ângulo máximo da lança
OPERATING RADIUS IN METERS FROM AXIS OF ROTATION	RADIO DE TRABAJO EN METROS DESDE EL EJE DE ROTACIÓN	RAIO DE OPERAÇÃO EM METROS A PARTIR DO EIXO DE ROTAÇÃO

THIS CHART IS ONLY A GUIDE AND SHOULD NOT BE USED TO OPERATE THE CRANE.

The individual crane's load chart, operating instructions and other instructional plates must be read and understood prior to operating the crane.

ESTA TABLA ES UNA GUÍA SOLAMENTE Y NO DEBE USARSE PARA MANEJAR LA GRÚA.

La tabla de carga, instrucciones de funcionamiento y otras chapas de instrucciones de la grúa individual se deben leer y entender antes de manejar la grúa.

ESTA TABELA É APENAS UM GUIA E NÃO DEVE SER USADA PARA OPERAR O GUINDASTE.

A tabela de carga individual do guindaste, as instruções de operação e outras placas de instruções devem ser lidas e entendidas antes de operar o guindaste.



Load chart • Tabla de carga • Tabela de carga

11 m - 33,5 m
 10,1 m - 17,1 m
 6,1 m
 7485 kg
 100% 6,1 m
 360°

Radius in meters	10,1 m LENGTH			17,1 m LENGTH		
	#0064	#0065	#0066	#0084	#0085	#0086
	0° OFFSET	25° OFFSET	45° OFFSET	0° OFFSET	25° OFFSET	45° OFFSET
12	4245 (78)					
14	3775 (75,5)	*3390 (78)		2830 (78)		
16	3320 (73)	3070 (77)	*2665 (78)	2715 (76)		
18	2950 (70,5)	2750 (74,5)	2520 (77)	2710 (74)		
20	2640 (68)	2495 (72)	2285 (74,5)	2470 (72)	2170 (78)	
22	2365 (65,5)	2240 (69,5)	2105 (71,5)	2180 (69,5)	1935 (76)	*1705 (78)
24	2145 (63)	2035 (66,5)	1930 (69)	1935 (67,5)	1775 (73,5)	1600 (77,5)
26	1940 (60)	1870 (64)	1755 (66)	1725 (65)	1610 (71,5)	1470 (75)
28	1770 (57)	1710 (61)	1640 (63)	1545 (62,5)	1460 (69)	1310 (72,5)
30	1625 (54,5)	1580 (58)	1525 (60)	1385 (60,5)	1330 (66,5)	1190 (70)
32	1475 (51)	1455 (55)	1405 (56,5)	1260 (58)	1215 (64)	1115 (67)
34	1360 (48)	1345 (51,5)	1305 (53)	1120 (55)	1095 (61,5)	1040 (64,5)
36	1225 (44,5)	1260 (48)	1180 (49)	1015 (52,5)	995 (58,5)	955 (61,5)
38	995 (41)	1145 (44,5)		910 (50)	905 (55,5)	870 (58,5)
40	790 (37)	910 (40)		825 (47)	825 (52,5)	805 (55)
42	605 (32)	695 (35,5)		735 (44)	755 (49,5)	705 (51,5)
44		505 (30)			695 (46)	
46					545 (42,5)	
No load stability data						
Min. boom angle at 33,5 m boom length	22°	29°	45°	38°	40°	45°
Max. boom length at 0° boom angle	30,5 m			24,4 m		

NOTE: () Boom angles are in degrees.

*This capacity is based upon maximum boom angle.

#LMI operating code. Refer to LMI manual for instructions.

A6-829-1 01 624

NOTES:

- All capacities above the bold line are based on structural strength of boom extension.
- 10,1 m and 17,1 m boom extension lengths may be used for single line lifting service.
- Radii listed are for a fully extended boom with the boom extension erected. For main boom lengths less than fully extended, the rated loads are determined by boom angle. Use only the column which corresponds to the boom extension length and offset for which the machine is configured. For boom angles not shown, use the rating of the next lower boom angle.
- WARNING:** Operation of this machine with heavier loads than the capacities listed is strictly prohibited. Machine tipping with boom extension occurs rapidly and without advance warning.
- Boom angle is the angle above or below horizontal of the longitudinal axis of the boom base section after lifting rated load.
- Capacities listed are with outriggers properly extended and vertical jacks set only.

NOTAS:

- Todas las capacidades sobre la línea negra están basadas en la resistencia estructural de la extensión de la pluma.
- Las longitudes de extensión de la pluma de 10,1 m y 17,1 m pueden usarse para trabajos de elevación con cable sencillo.
- Los radios en la lista son para una pluma completamente extendida con la extensión de la pluma erigida. Para longitudes de la pluma principal menores que completamente extendida, las cargas nominales son determinadas por el ángulo de la pluma. Use solamente la columna correspondiente a la longitud de la extensión de la pluma y el descentramiento para el cual la máquina está configurada. Para los ángulos de la pluma no ilustrados, use el valor de ángulo de pluma más bajo siguiente.
- ADVERTENCIA:** El uso de esta máquina con cargas más pesadas que las capacidades en la lista está estrictamente prohibido. El vuelco de la máquina con la extensión de la pluma ocurre rápidamente y sin previo aviso.
- El ángulo de la pluma es el ángulo sobre o debajo de la horizontal del eje longitudinal de la sección de base de la pluma después de elevar cargas nominales.
- Las capacidades en la lista son con los estabilizadores correctamente extendidos y los gatos verticales instalados solamente.

NOTAS:

- Todas as capacidades acima da linha em negrito são baseadas na resistência estrutural da extensão da lança.
- Comprimentos da extensão da lança entre 10,1 m e 17,1 m podem ser usados para serviço de elevação de cabo único.
- Os raios indicados são para uma lança totalmente estendida com a extensão da lança montada. Para comprimentos da lança principal menores do que totalmente estendida, as cargas nominais são determinadas pelo ângulo da lança. Use somente a coluna que corresponde ao comprimento da extensão da lança e o deslocamento para o qual a máquina está configurada. Para ângulos de lança não mostrados, utilize a classificação do próximo menor ângulo da lança.
- ATENÇÃO:** É totalmente proibida a operação desta máquina com cargas mais pesadas do que as capacidades informadas. O tombamento da máquina com a extensão da lança ocorre rapidamente e sem aviso prévio.
- O ângulo da lança é o ângulo acima e abaixo da horizontal do eixo longitudinal da seção da base da lança após a elevação da carga nominal.
- As capacidades informadas são com os estabilizadores adequadamente estendidos e com macacos verticais apenas assentados.

English	Español	Português do Brasil
LENGTH	LARGO	COMPRIMENTO
#LMI operating code. Refer to LMI manual for instructions	Código de funcionamiento de LMI. Consulte el manual del LMI para las instrucciones	Código de operação IMC. Consulte o manual do IMC para obter instruções
Max. boom length at 0° boom angle	Longitud máx. de pluma a un ángulo de pluma de 0°	Comprimento máx. da lança em ângulo de 0° da lança
Min. boom angle for indicated length	Ángulo mín. de pluma para la longitud indicada	Ângulo mín. da lança para o comprimento indicado
No load stability data	Datos de estabilidad sin carga	Não há dados de estabilidade de carga
NOTE: () Boom angles are in degrees.	NOTA: () Los ángulos de la pluma se dan en grados.	NOTA: () Os ângulos da lança estão em graus
OFFSET	DESCENTRAMIENTO	DESLOCAMENTO
Radius in meters	Radio en metros	Raios em metros
*This capacity is based on maximum boom angle.	*Esta capacidad está basada en el ángulo máximo de la pluma.	*Esta capacidade é baseada no ângulo máximo da lança.

THIS CHART IS ONLY A GUIDE AND SHOULD NOT BE USED TO OPERATE THE CRANE.

The individual crane's load chart, operating instructions and other instructional plates must be read and understood prior to operating the crane.

ESTA TABLA ES UNA GUÍA SOLAMENTE Y NO DEBE USARSE PARA MANEJAR LA GRUA.

La tabla de carga, instrucciones de funcionamiento y otras chapas de instrucciones de la grúa individual se deben leer y entender antes de manejar la grúa.

ESTA TABELA É APENAS UM GUÍA E NÃO DEVE SER USADA PARA OPERAR O GUINDASTE.

A tabela de carga individual do guindaste, as instruções de operação e outras placas de instruções devem ser lidas e entendidas antes de operar o guindaste.



Load chart • Tabla de carga • Tabela de carga

11 m – 33,5 m 10,1 m - 17,1 m 12,2 m 7485 kg 100% 360°

Radius in meters	10,1 m LENGTH			17,1 m LENGTH		
	#0064	#0065	#0066	#0084	#0085	#0086
	0° OFFSET	25° OFFSET	45° OFFSET	0° OFFSET	25° OFFSET	45° OFFSET
14	2925 (77,5)					
16	2565 (75,5)	*2655 (78)		1975 (78)		
18	2245 (73)	2435 (77)	*2345 (78)	1795 (76)		
20	1960 (71)	2180 (74,5)	2095 (77)	1665 (74)		
22	1740 (68,5)	1920 (72,5)	1875 (74,5)	1505 (72)	1625 (78)	
24	1525 (66,5)	1710 (70)	1700 (72,5)	1325 (70)	1445 (76,5)	
26	1345 (64)	1520 (67,5)	1525 (70)	1135 (68)	1270 (74)	1230 (77,5)
28	1210 (61,5)	1360 (65,5)	1365 (67,5)	1000 (66)	1135 (72)	1115 (75,5)
30	1065 (59)	1210 (63)	1245 (64,5)	855 (64)	995 (70)	995 (73)
32	945 (56,5)	1080 (60)	1080 (62)	740 (62)	875 (68)	880 (71)
34	830 (54)	965 (57,5)	980 (59,5)	625 (59,5)	755 (65,5)	760 (68,5)
36	740 (51,5)	850 (55)	895 (56,5)	530 (57,5)	640 (63,5)	675 (66)
38	645 (48,5)	770 (52)	780 (53,5)		565 (61)	575 (63,5)
40	570 (45,5)	675 (49)	675 (50)			505 (61)
42		590 (45,5)	615 (46,5)			
44		505 (42)				
No load stability data						
Min. boom angle at 33,5 m boom length	40°	40°	46°	56°	58°	60°
Max. boom length at 0° boom angle	21,3 m			12,2 m		

NOTE: () Boom angles are in degrees.

A6-829-1 01 628A

*This capacity is based upon maximum boom angle.

#LMI operating code. Refer to LMI manual for instructions.

NOTES:

- All capacities above the bold line are based on structural strength of boom extension.
- 10,1 m and 17,1 m boom extension lengths may be used for single line lifting service.
- Radii listed are for a fully extended boom with the boom extension erected. For main boom lengths less than fully extended, the rated loads are determined by boom angle. Use only the column which corresponds to the boom extension length and offset for which the machine is configured. For boom angles not shown, use the rating of the next lower boom angle.
- WARNING:** Operation of this machine with heavier loads than the capacities listed is strictly prohibited. Machine tipping with boom extension occurs rapidly and without advance warning.
- Boom angle is the angle above or below horizontal of the longitudinal axis of the boom base section after lifting rated load.
- Capacities listed are with outriggers properly extended and vertical jacks set only.

NOTAS:

- Todas las capacidades sobre la línea negra están basadas en la resistencia estructural de la extensión de la pluma.
- Las longitudes de extensión de la pluma de 10,1 m y 17,1 m pueden usarse para trabajos de elevación con cable sencillo.
- Los radios en la lista son para una pluma completamente extendida con la extensión de la pluma erigida. Para longitudes de la pluma principal menores que completamente extendida, las cargas nominales son determinadas por el ángulo de la pluma. Use solamente la columna correspondiente a la longitud de la extensión de la pluma y el descentramiento para el cual la máquina está configurada. Para los ángulos de la pluma no ilustrados, use el valor de ángulo de pluma más bajo siguiente.
- ADVERTENCIA:** El uso de esta máquina con cargas más pesadas que las capacidades en la lista está estrictamente prohibido. El vuelco de la máquina con la extensión de la pluma ocurre rápidamente y sin previo aviso.
- El ángulo de la pluma es el ángulo sobre o debajo de la horizontal del eje longitudinal de la sección de base de la pluma después de elevar cargas nominales.
- Las capacidades en la lista son con los estabilizadores correctamente extendidos y los gatos verticales instalados solamente.

NOTAS:

- Todas as capacidades acima da linha em negrito são baseadas na resistência estrutural da extensão da lança.
- Comprimentos da extensão da lança entre 10,1 m e 17,1 m podem ser usados para serviço de elevação de cabo único.
- Os raios indicados são para uma lança totalmente estendida com a extensão da lança montada. Para comprimentos da lança principal menores do que totalmente estendida, as cargas nominais são determinadas pelo ângulo da lança. Use somente a coluna que corresponde ao comprimento da extensão da lança e o deslocamento para o qual a máquina está configurada. Para ângulos de lança não mostrados, utilize a classificação do próximo menor ângulo da lança.
- ATENÇÃO:** É totalmente proibida a operação desta máquina com cargas mais pesadas do que as capacidades informadas. O tombamento da máquina com a extensão da lança ocorre rapidamente e sem aviso prévio.
- O ângulo da lança é o ângulo acima e abaixo da horizontal do eixo longitudinal da seção da base da lança após a elevação da carga nominal.
- As capacidades informadas são com os estabilizadores adequadamente estendidos e com macacos verticais apenas assentados.

English	Español	Português do Brasil
LENGTH	LARGO	COMPRIMENTO
#LMI operating code. Refer to LMI manual for instructions	Código de funcionamiento de LMI. Consulte el manual del LMI para las instrucciones	Código de operação IMC. Consulte o manual do IMC para obter instruções
Max. boom length at 0° boom angle	Longitud máx. de pluma a un ángulo de pluma de 0°	Comprimento máx. da lança em ângulo de 0° da lança
Min. boom angle for indicated length	Ángulo mín. de pluma para la longitud indicada	Ângulo mín. da lança para o comprimento indicado
No load stability data	Datos de estabilidad sin carga	Não há dados de estabilidade de carga
NOTE: () Boom angles are in degrees.	NOTA: () Los ángulos de la pluma se dan en grados.	NOTA: () Os ângulos da lança estão em graus
OFFSET	DESCENTRAMIENTO	DESLOCAMENTO
Radius in meters	Radio en metros	Raios em metros
*This capacity is based on maximum boom angle.	*Esta capacidad está basada en el ángulo máximo de la pluma.	*Esta capacidade é baseada no ângulo máximo da lança.

THIS CHART IS ONLY A GUIDE AND SHOULD NOT BE USED TO OPERATE THE CRANE.

The individual crane's load chart, operating instructions and other instructional plates must be read and understood prior to operating the crane.

ESTA TABLA ES UNA GUÍA SOLAMENTE Y NO DEBE USARSE PARA MANEJAR LA GRÚA.

La tabla de carga, instrucciones de funcionamiento y otras chapas de instrucciones de la grúa individual se deben leer y entender antes de manejar la grúa.

ESTA TABELA É APENAS UM GUÍA E NÃO DEVE SER USADA PARA OPERAR O GUINDASTE.

A tabela de carga individual do guindaste, as instruções de operação e outras placas de instruções devem ser lidas e entendidas antes de operar o guindaste.



Load chart

Weight reductions for load handling devices

11 m - 33,5 m folding boom extension	
*11 m extension (erected)	1973 kg
*33,5 m extension (erected)	4286 kg
Folding ext. with 20 ft insert	
*11 m extension (erected)	4268 kg
*33,5 m extension (erected)	7262 kg
Folding ext. with 40 ft insert	
*11 m extension (erected)	7384 kg
*33,5 m extension (erected)	11 063 kg

*Reduction of main boom capacities
(no deduct required for stowed boom extension)

When lifting over swingaway and/or jib combinations, deduct total weight of all load handling devices reeved over main boom nose directly from swingaway or jib capacity.

Auxiliary boom nose	62 kg
---------------------	-------

Hook blocks and headache balls:	
53,6 t, 5-sheave	510 kg +
44,6 t, 3-sheave	488 kg +
35,7 t, 3-sheave	356 kg +
7,4 t Headache ball (non-swivel)	159 kg +
7,4 t Headache ball (swivel)	169 kg +

+ Refer to rating plate for actual weight.

NOTE: All load handling devices and boom attachments are considered part of the load and suitable allowances **MUST BE MADE** for their combined weights. Weights are for Grove furnished equipment.

Line pulls and reeving information

Hoists	Cable/Specs.	Permissible line pulls	Nominal cable length
Main	19 mm 6x37 Class, EIPS, IWRC Special Flexible Min. breaking strength 26 671 kg	7620 kg	152,4 m
Main and Auxiliary	19 mm Class 35x7, Rotation Resistant (non-rotating) Min. breaking strength 38 918 kg	7620 kg	152,4 m

The approximate weight of 19 mm wire rope is 2,2 kg/m.

Hoist performance

Wire Rope	Hoist line pulls Two speed hoist		Drum rope Capacity	
	Low Available	High Available	Layer	Total
1	8225 kg	4113 kg	30,8 m	30,8 m
2	7560 kg	3780 kg	33,5 m	64,3 m
3	6994 kg	3497 kg	36,6 m	100,9 m
4	6508 kg	3254 kg	39,3 m	140,2 m
5	6084 kg	3042 kg	42,4 m	182,6 m
6	5713 kg	2856 kg	45,4 m	228,0 m

*Maximum lifting capacity: 6x37 or 35x7 class = 7620 kg

Working area diagram

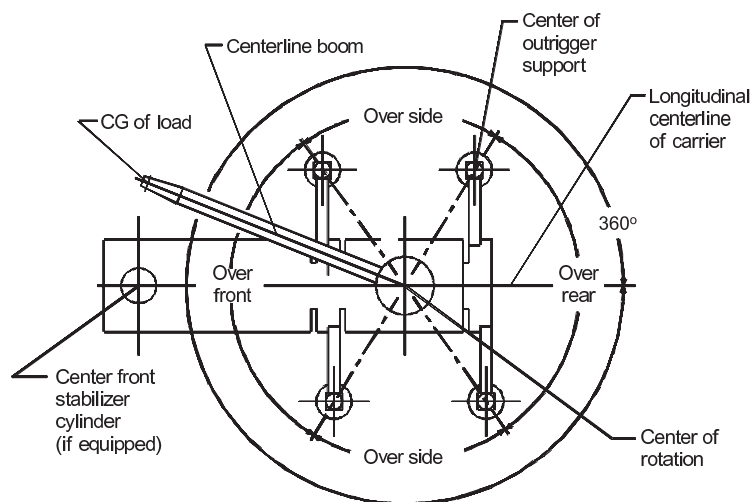

6-829-005671

Bold lines determine the limiting position of any load for operation within working areas indicated.



Tabla de carga

Reducciones de peso para dispositivos de manejo de cargas

Extensión de pluma plegable de 11 m - 33,5 m

*Extensión de 11 m (erigida) 1973 kg

*Extensión de 33,5 m (erigida) 4286 kg

Ext. plegable con inserto de 20 pies

*Extensión de 11 m (erigida) 4268 kg

*Extensión de 33,5 m (erigida) 7262 kg

Ext. plegable con inserto de 40 pies

*Extensión de 11 m (erigida) 7384 kg

*Extensión de 33,5 m (erigida) 11 063 kg

*Reducción de las capacidades de la pluma principal (no se requiere restar ningún peso por la extensión de pluma almacenada)

Al elevar por encima de la extensión articulada y/o combinaciones de plumín, reste el peso total de todos los dispositivos de manejo de carga enhebrados por encima de la punta de pluma principal directamente de la capacidad del plumín o extensión articulada.

Punta de pluma auxiliar 62 kg

Aparejos de gancho y bolas de gancho:

53,6 toneladas, 5 poleas 510 kg +

44,6 toneladas, 3 poleas 488 kg +

35,7 toneladas, 3 poleas 356 kg +

Bola de gancho de 7,4 toneladas (no giratoria) 159 kg +

Bola de gancho de 7,4 toneladas (giratoria) 169 kg +

+ Consulte la chapa de capacidades para el peso real.

NOTA: Todos los dispositivos de manejo de cargas y los accesorios de la pluma se consideran parte de la carga y DEBERÁN CALCULARSE márgenes adecuados para sus pesos combinados. Los pesos son para equipos suministrados por Grove.

Información sobre enhebrado y tracción de cable

Malacates	Cable/especificaciones	Tracción de cable máx. admisible	Largo nominal de cable
Principal	19 mm clase 6x37, EIPS, IWRC flexible especial	7620 kg	152,4 m
	Resistencia mínima a la rotura 26 671 kg		
Principal y auxiliar	19 mm clase 35x7, resistente a la rotación (no giratorio)	7620 kg	152,4 m
	Resistencia mínima a la rotura 38 918 kg		

El peso aproximado del cable de 19 mm es 2,2 kg/m.

Rendimiento del malacate

Cable	Tracción de cable de malacate, malacate de dos velocidades		Capacidad de cable del tambor	
	Baja disponible	Alta disponible	Capa	Total
1	8225 kg	4113 kg	30,8 m	30,8 m
2	7560 kg	3780 kg	33,5 m	64,3 m
3	6994 kg	3497 kg	36,6 m	100,9 m
4	6508 kg	3254 kg	39,3 m	140,2 m
5	6084 kg	3042 kg	42,4 m	182,6 m
6	5713 kg	2856 kg	45,4 m	228,0 m

*Capacidad máxima de elevación: Clase 6x37 ó 35x7 = 7620 kg

Diagrama de la zona de trabajo

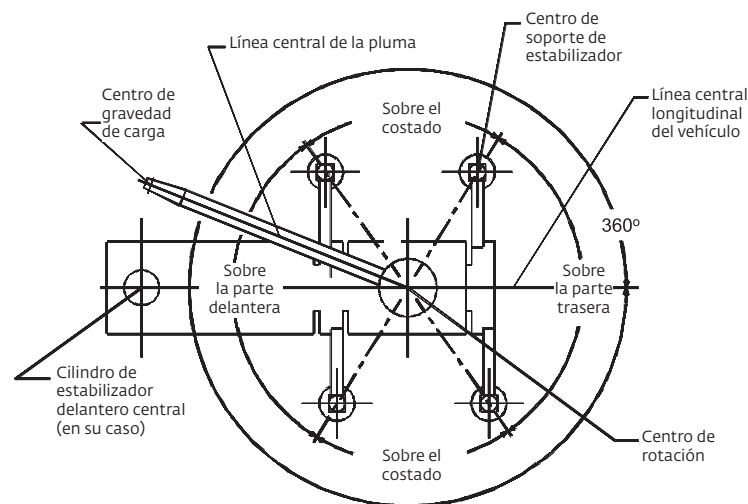

6-829-005671

Las líneas negras determinan la posición limitadora de cualquier carga para trabajar dentro de las zonas de trabajo indicadas.



Tabela de carga

Reduções de peso para dispositivos de manuseio de carga

Extensão da lança dobrável de 11 m a 33,5 m

*Extensão de 11 m (montada) 1973 kg

*Extensão de 33,5 m (montada) 4286 kg

Extensão dobrável com inserto de 20 ft

*Extensão de 11 m (montada) 4268 kg

*Extensão de 33,5 m (montada) 7262 kg

Extensão dobrável com inserto de 40 ft

*Extensão de 11 m (montada) 7384 kg

*Extensão de 33,5 m (montada) 11 063 kg

*Redução das capacidades da lança principal (não é necessária dedução para extensão da lança recolhida)

Ao elevar acima da lança articulada e/ou combinações de jibs, deduza o peso total de todos os dispositivos de movimentação de carga passados sobre a extremidade da lança principal diretamente da capacidade da lança articulada ou do jib.

Extremidade da lança auxiliar 62 kg

Moitões de gancho e bolas do guindaste:

53,6 t, 5 polias 510 kg +

44,6 t, 3 polias 488 kg +

35,7 t, 3 polias 356 kg +

Bola do guindaste de 7,4 t (não rótula) 159 kg +

Bola do guindaste de 7,4 t (rótula) 169 kg +

+ Consulte a plaqueta de capacidade para o peso real.

NOTA: Todos os dispositivos de movimentação de carga e acessórios da lança são considerados parte da carga, e seus pesos combinados DEVEM SER CONSIDERADOS nos cálculos. Os pesos são para equipamentos fornecidos pela Grove.

Informação sobre tração e passagem do cabo

Guinchos	Cabo/Especificações	Tração máx. permissível do cabo	Comprimento nominal do cabo
Principal	Classe 19 mm 6x37, EIPS, IWRC Flexível Especial Resistência à ruptura mín. 26 671 kg	7620 kg	152,4 m
Principal e auxiliar	19 mm Classe 35x7, Resistente a Rotação (não rotativo) Resistência à ruptura mín. 38 918 kg	7620 kg	152,4 m

O peso aproximado do cabo de aço de 19 mm é 2,2 kg/m.

Desempenho do guincho

Cabo de aço	Cabo do guincho puxa o guincho de duas velocidades		Capacidade do cabo do tambor	
	Disponível baixo	Disponível alto	Camada	Total
1	8225 kg	4113 kg	30,8 m	30,8 m
2	7560 kg	3780 kg	33,5 m	64,3 m
3	6994 kg	3497 kg	36,6 m	100,9 m
4	6508 kg	3254 kg	39,3 m	140,2 m
5	6084 kg	3042 kg	42,4 m	182,6 m
6	5713 kg	2856 kg	45,4 m	228,0 m

*Capacidade máxima de elevação: Classe 6x37 ou 35x7 = 7620 kg

Diagrama da área de trabalho

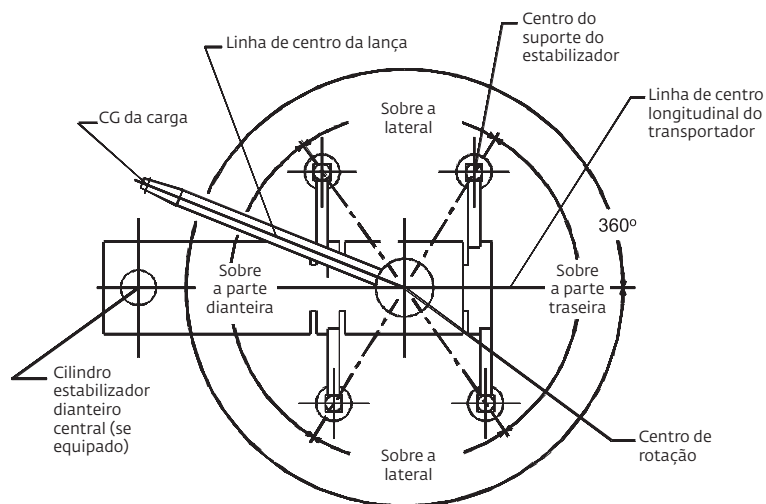

















6-829-005671

Linhas em negrito determinam a posição limite de qualquer carga a ser operada dentro das áreas de trabalho indicadas.



Symbols glossary • Glosario de símbolos • Glossário de símbolos

 Axles Ejes Eixos	 Counterweight Contrapeso Contrapeso	 Grade Pendiente Grau	 Outriggers Estabilizadores Estabilizadores
 Boom Pluma Lança	 Drive Tracción Acionamento	 Heavy duty jib Plumín de servicio severo Jib para serviços pesados	 Radius Radio Raio
 Boom elevation Elevación de la pluma Elevação da lança	 Electrical system Sistema eléctrico Sistema elétrico	 Hoist Malacate Guincho	 Rotation Rotación Rotação
 Boom extension Extensión de la pluma Extensão da lança	 Engine Motor Motor	 Hookblock Aparejo de gancho Moitão de gancho	 Speed Velocidad Velocidade
 Boom length Largo de pluma Comprimento da lança	 Extension Extensión Extensão	 Hydraulic system Sistema hidráulico Sistema hidráulico	 Steering Dirección Direção
 Boom nose Punta de la pluma Extremidade da lança	 Frame Bastidor Estrutura	 Lights Luces Luzes	 Suspension Suspensión Suspensão
 Brakes Frenos Freios	 Fuel tank capacity Capacidad de tanque de combustible Capacidade do tanque de combustível	 Oil Aceite Óleo	 Swing Giro Giro
 Cab Cabina Cabine	 Gear Engranaje Engrenagem	 Outrigger controls Controles de estabilizadores Controles do estabilizador	 Tires Neumáticos Pneus
			 Transmission Transmisión Transmissão

THIS CHART IS ONLY A GUIDE AND SHOULD NOT BE USED TO OPERATE THE CRANE.

The individual crane's load chart, operating instructions and other instructional plates must be read and understood prior to operating the crane.

ESTA TABLA ES UNA GUÍA SOLAMENTE Y NO DEBE USARSE PARA MANEJAR LA GRÚA.

La tabla de carga, instrucciones de funcionamiento y otras chapas de instrucciones de la grúa individual se deben leer y entender antes de manejar la grúa.

ESTA TABELA É APENAS UM GUIA E NÃO DEVE SER USADA PARA OPERAR O GUINDASTE.

A tabela de carga individual do guindaste, as instruções de operação e outras placas de instruções devem ser lidas e entendidas antes de operar o guindaste.



Grove Maniowoc National Crane Potain



Maniowoc Cranes

Regional headquarters

Americas**Maniowoc, Wisconsin, USA**Tel: +1 920 684 6621
Fax: +1 920 683 6277**Shady Grove, Pennsylvania, USA**Tel: +1 717 597 8121
Fax: +1 717 597 4062**Europe, Middle East, Africa****Ecully, France**Tel: +33 (0)4 72 18 20 20
Fax: +33 (0)4 72 18 20 00**China****Shanghai, China**Tel: +86 21 6457 0066
Fax: +86 21 6457 4955**Greater Asia-Pacific****Singapore**Tel: +65 6264 1188
Fax: +65 6862 4040

Regional offices/factory

Chile**Santiago**Maniowoc Cranes
America del Sur
Rosario Norte 615
Oficina 1801
Las Condes Santiago
Chile
Telefono 56 2 923 8500**Mexico****Monterrey**Maniowoc Crane Group Mexico
Ave. Lazaro Cardenas #1810 Piso 11
Oficina 1108
Torre Capitel Colonia
Paseo Residencial
CP. 64920, Monterrey, N.L.
Mexico
Telefono 52 8 113 53 0300**Brazil****Barueri**Rua São Paulo, 157
Alphaville Industrial,
Barueri, SP
06465-130
Brazil
Telefone +55 11 3103 0228**Passo Fundo (factory)**Rodovia RS 324 - KM 126,6 (S/N)
Bairro Valinhos
Passo Fundo, RS
99032-680
Brazil
Telefone +55 54 3318 0000

This document is non-contractual. Constant improvement and engineering progress make it necessary that we reserve the right to make specification, equipment, and price changes without notice. Illustrations shown may include optional equipment and accessories and may not include all standard equipment.

Este documento no es contractual. El perfeccionamiento constante y el avance tecnológico hacen necesario que la empresa se reserve el derecho de efectuar cambios en las especificaciones, equipo y precios sin previo aviso. En las ilustraciones se puede incluir equipo y accesorios opcionales y es posible que no se muestre el equipo normal.

Este documento não se reveste de qualquer carácter contratual. A introdução constante de melhorias e o progresso da engenharia tornam necessário reservarmos o direito de introduzir alterações nas características técnicas, no equipamento e no preço sem qualquer aviso prévio. As ilustrações aqui apresentadas podem incluir equipamento e acessórios adicionais, podendo não incluir todo o equipamento padrão.